

Bedienungsanleitung

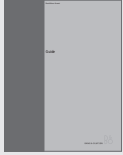

Sie finden die Informationen auf der CD-ROM auch auf der Bang & Olufsen Website: www.bang-olufsen.com oder fragen Sie Ihren Händler.

Symbole in der Bedienungsanleitung

Tasten der Beo4-Fernbedienung

TV
LIST
▲
▼

Anzeige der Beo4-Fernbedienung

STORE

Bildschirmanzeige

TV 12

Bedienungsanleitung

Diese Bedienungsanleitung enthält alle Informationen, die Sie brauchen, um Ihr Gerät optimal zu nutzen.

Wir gehen davon aus, dass Ihr Bang & Olufsen Händler das Gerät liefert, installiert und konfiguriert. Dennoch sind die zur Installation und Konfiguration Ihres Gerätes nötigen Informationen in dieser Bedienungsanleitung und auf der CD-ROM enthalten. Sie sind dann von Nutzen, wenn Sie Ihr Gerät später woanders aufstellen bzw. Ihr System erweitern.

Die Bedienungsanleitung und die CD-ROM enthalten einen Index, der Ihnen das Auffinden gewünschter Themen erleichtert.

Die beiliegende CD-ROM enthält eine Datei im PDF-Format. Um diese PDF-Datei lesen zu können, muss das Programm Acrobat Reader auf Ihrem Computer installiert sein. Wenn Sie diese Software noch nicht haben, können Sie sie von der CD-ROM installieren. Wählen Sie dann die Datei mit Ihrer gewünschten Sprachversion, worauf Sie das Dokument lesen können.

Vorstellung Ihres Bang & Olufsen TV-Gerätes, 4

Hier finden Sie Informationen zur Benutzung der Beo4-Fernbedienung und Anzeige der Menüs auf dem Bildschirm.

Täglicher Betrieb, 7

Dieses Kapitel gibt Ihnen alle Informationen zum täglichen Betrieb Ihres TV-Geräts, wie Sie es als Heimkinosystem zum Ansehen von Filmen und wie Sie die Videotextfunktionen nutzen.

Weitergehende Funktionen, 15

Hier finden Sie Hinweise zu den über den täglichen Gebrauch hinausgehenden Funktionen wie weitergehende Videotextfunktionen und das PIN-Code-System.

Programmabstimmung und bevorzugte Einstellungen, 25

So stellen Sie Programme ein. Dieses Kapitel informiert auch über die Einstellungen von Uhrzeit, Datum, Standpositionen sowie von Bild und Ton.

Aufstellung, Anschlüsse und Pflege, 39

Hinweise zu Umgang und Aufstellung Ihres TV-Geräts, den Anschluss zusätzlicher Videogeräte und die Lage der Anschlussbuchsen.

Index, 50

Einführung in BeoVision 3 und Beo4

Die Beo4-Fernbedienung ermöglicht Ihnen den Zugriff auf alle Funktionen. Wenn eine Funktion benutzt wird, erhalten Sie entsprechende Informationen über die Anzeigen der Beo4 bzw. auf dem Bildschirm.

TV-Gerät einschalten	TV
Eine Set-top Box einschalten. Nur verfügbar, wenn eine Set-top-Box angeschlossen und als <i>STB (SAT)</i> registriert ist	SAT
Programme bzw. Videotextseiten wählen oder Daten in Bildschirmmenüs eingeben	0 – 9
Videotext anzeigen	TEXT
Zwischen Programmen und Menüoptionen wechseln	▲ ▼
Cursor in einem Ausfüllmenü von einer Einstellung zur nächsten bewegen	◀▶
Hinweise bzw. Einstellungen bestätigen und speichern	GO
Anzeige weiterer Funktionen auf der Beo4-Anzeige, z.B. FORMAT	LIST

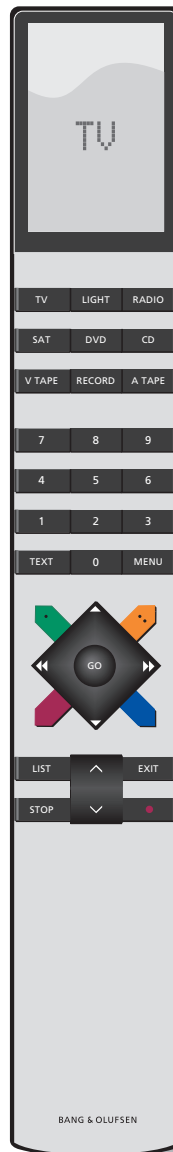

TV	Die Beo4-Anzeige zeigt die gewählte Programmquelle bzw. weitere verfügbare Funktionen, wenn Sie LIST drücken, z.B. FORMAT
FORMAT	
MENU	Hauptmenü aufrufen für Zugriff auf eine TV-Liste, Timer-Wiedergabe und Timer-Standby sowie Einstelloptionen
STOP	Von einem Menü zurück zum vorigen gehen
EXIT	Alle Bildschirmmenüs verlassen
^	Lautstärke einstellen; Mitte für Stummschaltung drücken
v	
•	TV-Gerät in den Standbybetrieb schalten

Informationen zum Hinzufügen von weiteren als den auf der Beo4 angezeigten Funktionen finden Sie im Kapitel 'Beo4 individuell einstellen' auf der CD-ROM.

Angezeigte Informationen und Menüs

Der Bildschirm zeigt Informationen zur gewählten Quelle. In den Bildschirmmenüs können Sie Einstellungen vornehmen.

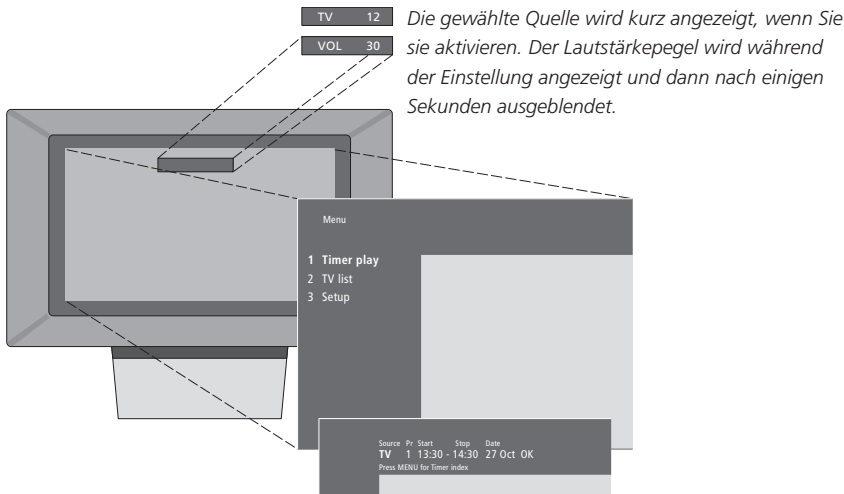

Bildschirmmenüs bringen entweder eine vertikale Liste mit Auswahloptionen oder eine horizontale Liste mit auszufüllenden Einstellungen.

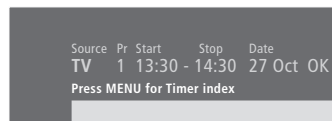

Sie können wählen, ob die Navigationssymbole in den Menüs angezeigt werden oder nicht. Ab Werk ist Anzeige aktiviert, Sie können diese jedoch deaktivieren. Rufen Sie 'Menu' aus dem 'Setup'-Menü auf und wählen Sie 'On', um die Navigationssymbole anzuzeigen, oder 'Off', um sie zu deaktivieren.

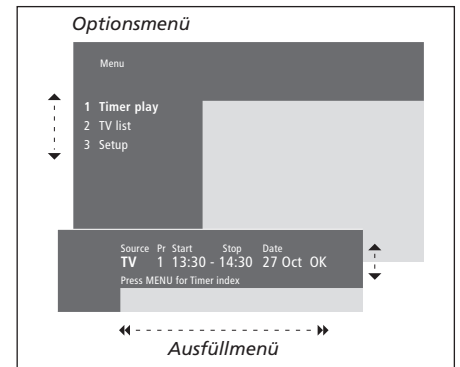

Optionsmenüs benutzen...

Zur Bewegung durch das Optionsmenü drücken, dann **GO** zur Eingabe Ihrer Wahl drücken oder...

...Zifferntasten auf der Beo4 drücken, um eine nummerierte Option in einer Liste zu wählen **1 - 9**

Zu einem vorigen Menü zurückgehen **STOP**

Alle Menüs verlassen **EXIT**

Ausfüllmenüs benutzen...

Optionen für eine Einzeleinstellung in einem Ausfüllmenü anzeigen **▲ ▼**

Von Einstellung zu Einstellung wechseln **◀ ▶**

Mit den Zifferntasten der Beo4 Eingaben vornehmen **0 - 9**

Speichern Ihrer Wahl **GO**

Zu einem vorigen Menü zurückgehen **STOP**

Alle Menüs verlassen **EXIT**

Dieses Kapitel informiert Sie über die Grundfunktionen Ihres TV-Geräts.

Hinweise zu weitergehenden Funktionen, Timer-Wiedergabe und -Standby sowie das PIN-Code-System finden Sie im Kapitel *'Weitergehende Funktionen'* auf Seite 15.

Fernsehen, 8

- TV-Programm wählen
- Eine TV-Liste anzeigen
- TV-Gerät drehen
- Lautstärke einstellen bzw. Ton stumm schalten
- Tonwiedergabe bzw. Sprache ändern

Heimkino, 10

- Lautsprecher für Kinoklang wählen
- Volle Bildschirmdarstellung nutzen

Videotext, 12

- Grundlegende Videotextfunktionen
- Bevorzugte Seiten speichern
- Speicherseiten benutzen
- Untertitel aus Videotext einblenden

Zwei Programmquellen gleichzeitig ansehen, 14

Fernsehen

Die auf diesen Seiten gezeigten Funktionen werden im täglichen Betrieb benutzt.

Wählen Sie ein TV-Programm über seine Nummer und schalten Sie zu einem anderen Programm bzw. einer anderen Quelle um. Zeigen Sie eine Liste der TV-Programme an oder drehen Sie das TV-Gerät, wenn es mit dem optionalen Motor-Drehfuß ausgestattet ist. Ändern Sie die Lautstärke oder die Tonwiedergabe bzw. Sprache.

TV-Programm wählen

Beim Einschalten zeigt das TV-Gerät das zuletzt gesehene Programm an.

TV-Gerät einschalten	TV TV 2
Eine Programmnummer drücken, um direkt das entsprechende Programm anzuzeigen	0 – 9
Drücken, um die Programme nacheinander durchzugehen	▲ ▼
Das System in den Standby-Betrieb schalten	•

Sie können die Quelle jederzeit ändern, ohne das TV-Gerät vorher auszuschalten. Drücken Sie hierzu z.B. DVD, falls in Ihrem System.

Eine TV-Liste anzeigen

Alle Ihre TV-Programme erscheinen in einer Liste, die Sie auf dem Bildschirm anzeigen können. Die Liste zeigt Programmnummern und -namen und kann bis zu 99 TV-Programme enthalten.

TV-Gerät einschalten	TV
Gedrückt halten, um eine TV-Liste auf dem Bildschirm anzuzeigen	GO
Vorige bzw. folgende Seite der TV-Liste anzeigen	◀ ▶
Zur Programmwahl dessen Nummer eingeben oder...	0 – 9
...drücken, bis das gewünschte Programm hervorgehoben ist	▲ ▼
Gewähltes Programm einschalten	GO
Das Menü verlassen	EXIT

Sie können die TV-Liste auch anzeigen, indem Sie mit MENU das Hauptmenü aufrufen und dann 2 drücken.

TV-Gerät drehen

Wenn Ihr TV-Gerät mit dem optionalen Motor-Drehfuß ausgestattet ist, können Sie das Gerät mit der Beo4-Fernbedienung drehen.

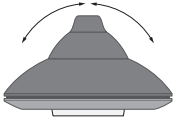

Wiederholt drücken, um **STAND** auf der Beo4 anzuzeigen

LIST
STAND

Das TV-Gerät nach links bzw. rechts drehen oder...

◀ ▶

...0, 1 oder 2 drücken, wenn Sie Gerätepositionen gespeichert haben

0
1
2

Weitere Informationen zum Programmieren von Gerätepositionen finden Sie auf S. 35 unter 'Gerätepositionen speichern'.

Lautstärke einstellen bzw. Ton stumm schalten

Sie können die Lautstärke jederzeit einstellen bzw. stumm schalten.

Eine der beiden Tastenseiten drücken, um die Lautstärke zu erhöhen bzw. zu verringern

^
v

Tastenmitte drücken, um die Tonwiedergabe stumm zu schalten

Eine der beiden Tastenseiten drücken, um die Tonwiedergabe wieder zu aktivieren

^
v

Tonwiedergabe bzw. Sprache ändern

Die verschiedenen möglichen Typen der Tonwiedergabe erscheinen während der Einstellung auf dem Bildschirm.

Wiederholt drücken, um **SOUND** auf der Beo4 anzuzeigen

LIST
SOUND

Aktuelle Tonwiedergabe auf dem Bildschirm anzeigen

GO
STEREO

Wiederholt drücken, um eine andere Tonwiedergabe bzw. Sprache bei einem mehrsprachigen Programm zu wählen

GO
GO

Die **SOUND**-Funktion verlassen

EXIT

Um **SOUND** auf der Beo4 anzeigen zu können, muss diese Option zur Funktionsliste der Beo4 hinzugefügt werden. Siehe Kapitel 'Beo4 individuell einstellen' auf der CD-ROM.

Sie können Ihre bevorzugte Tonwiedergabe beim Abstimmen von TV-Programmen speichern. Weitere Informationen finden Sie auf S. 28 unter 'Abgestimmte TV-Programme bearbeiten'.

Wenn Ihr TV-Gerät mit dem optionalen Surroundsound-Modul ausgestattet ist, können Sie Ihr System in ein voll ausgestattetes Heimkinosystem erweitern, indem Sie vier Bang & Olufsen Lautsprecher und einen BeoLab 2-Subwoofer anschließen*.

Wenn Sie eine Programmquelle Ihres TV-Geräts wählen, können die Lautsprecher in einem Surroundsoundsystem ein- oder ausgeschaltet werden, je nachdem, welche Tonwiedergabe zur gewählten Programmquelle passt.

Ihr TV-Gerät kann eine Lautsprecherkombination automatisch einschalten. Dies geschieht, wenn eine Sendung Informationen über die Anzahl der einzuschaltenden Lautsprecher enthält. Sie können Ihre bevorzugte Lautsprecherkombination jedoch stets frei wählen.

Lautsprecher für Kinoklang wählen

Sie können die für die jeweilige Quelle geeignete Lautsprecherkombination wählen, wenn die verschiedenen Wiedergabemöglichkeiten bei Ihrem System verfügbar sind.

Wiederholt drücken, um SPEAKER auf der Beo4 anzuzeigen

Die Nummer der gewünschten Lautsprecherkombination drücken. Die gewählten Lautsprecher schalten automatisch ein

Balance zwischen den externen vorderen und hinteren Lautsprechern einstellen

Balance zwischen rechten und linken Lautsprechern einstellen

SPEAKER aus der Beo4-Anzeige ausblenden und zur benutzten Programmquelle zurückkehren

LIST

SPEAKER

1 – 5

▲

▼

◀ ▶

EXIT

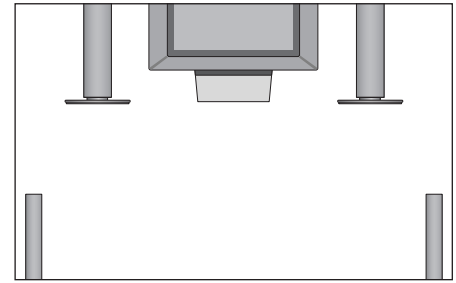

Lautsprecherkombinationen

SPEAKER 1

Wiedergabe nur über die Lautsprecher des TV-Geräts. Für Programme mit Dialogen, wie z.B. Nachrichtensendungen.

SPEAKER 2

Stereowiedergabe über die beiden externen vorderen Lautsprecher. Der BeoLab 2-Subwoofer ist aktiv.

SPEAKER 3

Die Lautsprecher des TV-Geräts, die externen vorderen Lautsprecher und der BeoLab 2-Subwoofer sind aktiv.

SPEAKER 4

Erweiterte Stereowiedergabe über die externen vorderen und hinteren Lautsprecher. Der BeoLab 2-Subwoofer ist aktiv.

SPEAKER 5

Surroundsound aus allen Lautsprechern einschließlich BeoLab 2-Subwoofer. Für Programme in Surroundsound.

Wenn Sie nur zwei externe vordere Lautsprecher am TV-Gerät angeschlossen haben, können Sie nur SPEAKER 1–3 wählen.

*HINWEIS! Weitere Informationen zum Anschluss von Lautsprechern am TV-Gerät finden Sie im Kapitel 'Lautsprecherkonfiguration – Surroundsound' auf der CD-ROM.

Volle Bildschirmdarstellung nutzen

Das TV-Gerät gewährleistet immer ein bestmögliches Bild. Es passt das Bild automatisch so an, dass es den Bildschirm so weit wie möglich ausfüllt. Sie können das Bildformat aber auch selbst wählen.

Wiederholt drücken, um FORMAT auf der Beo4 anzuzeigen

LIST

FORMAT

Drücken, wenn Sie das Bild optimieren möchten, oder...

GO

...die Nummer des gewünschten Bildformats drücken

1 – 3

Wenn Sie Format 1 gewählt haben...

Varianten dieses Formats wählen

◀ ▶

Wenn Sie Format 1 bzw. Format 2 gewählt haben...

▲ bzw. ▼ drücken, um die Lautstärke zu erhöhen bzw. zu verringern

▲
▼

Zum Verlassen der FORMAT-Funktion drücken

EXIT

Verfügbare Bildformate

FORMAT 1

Für TV-Standardbilder wie rechts gezeigt.

Es sind zwei Varianten möglich: 15:9 und Panoramaformat (für das größte Bild).

FORMAT 2

Für verkleinerte Bilder. Wenn Sie FORMAT 2 wählen, wird das Bild automatisch vertikal angepasst. Hierdurch wird sichergestellt, dass Programmnamen bzw. Untertitel – sofern diese im Programm erscheinen – sichtbar sind.

FORMAT 3

Für echtes 16:9-Breitbildformat.

FORMAT 3 wird in der Regel automatisch gewählt. Falls nicht, können Sie es auch selbst wählen.



Videotext

Wenn Sie ein Programm wählen und der jeweilige Sender Videotext anbietet, können Sie die Videotextseiten und die hiermit verbundenen Unterseiten ansehen.

Um Ihre bevorzugten Videotextseiten nach dem Einschalten von Videotext zuerst anzuzeigen, können Sie diese als Speicherseiten programmieren.

Wenn Sie die Videotext-Untertitelseite als Speicherseite vier programmieren, können Sie die Untertitel für das jeweilige Programm automatisch einblenden.

Grundlegende Videotextfunktionen

Informationen zu Videotextseiten finden Sie in drei Schritten: Schalten Sie den Videotextdienst ein, suchen Sie auf der Indexseite die gewünschte Seitennummer und rufen Sie diese Seite auf.

Anzeige der Videotext-Indexseite **TEXT**

Nummer einer gewünschten Videotextseite eingeben **0 – 9**

Zur Anzeige der vorigen bzw. folgenden Seite **▲**
▼

Wenn die angezeigte Seite Unterseiten enthält, ggf. STOP zum Unterbrechen des Seitenwechsels drücken **STOP**

Zur Ansicht einer bestimmten Unterseite den vierstelligen Code dieser Seite eingeben oder **▲** bzw. **▼** drücken, um diese Seite schrittweise anzuwählen **0 – 9**
▲
▼

Nochmals drücken, um den Seitenwechsel wieder zu aktivieren **STOP**

Videotext verlassen und zum vorher gewählten Programm zurückkehren **EXIT**

Bevorzugte Seiten speichern

Für den Videotext jedes Programms sind vier Speicherseiten verfügbar.

Videotext aufrufen **TEXT**

Zifferntasten oder **▲** bzw. **▼** drücken, um eine bevorzugte Seite anzuzeigen **0 – 9**
▲
▼

Wiederholt drücken, um STORE auf der Beo4 anzuzeigen **LIST**
STORE

Die angezeigte Seite zum Speichern wählen **GO**

Nummer der gewünschten Speicherseite eingeben **1 – 4**

Die Seite als Speicherseite programmieren oder... **GO**

...drücken, um die STORE-Funktion abzubrechen und ohne Speichern zu Videotext zurückzukehren **EXIT**

Beachten Sie bitte, dass Set-top Box-Videotextseiten angezeigt aber nicht als Speicherseiten programmiert werden können!

HINWEIS! Wenn Ihr TV-Gerät über ein BeoLink-Kabel mit einem anderen TV-Gerät verbunden ist, können die Speicherseiten von den verbundenen TV-Geräten nicht gemeinsam genutzt werden. Die Speicherseiten müssen für jedes einzelne TV-Gerät programmiert werden.

Speicherseiten benutzen

Die schnelle Anzeige Ihrer Videotext-Speicherseiten kann z.B. zum raschen Abrufen von Verkehrsinformationen vor der Fahrt zur Arbeit nützlich sein.

Ein TV-Programm einschalten, das Videotext anbietet **TV**

Videotext einschalten. Die als Speicherseite 1 programmierte Seite erscheint automatisch **TEXT**

Die anderen Speicherseiten anschauen **◀ ▶**

Um programmierte Speicherseiten von anderen Programmen anzusehen...

Zum Fernsehprogramm zurückkehren **EXIT**

Die Programmnummer eingeben oder **▲** bzw. **▼** drücken, um das Programm zu wechseln **0 – 9**

Videotext aufrufen **TEXT**

Untertitel aus Videotext einblenden

Wenn ein Programm Videotext-Untertitel anbietet, können Sie für dieses Programm Untertitel einblenden. Die Seitennummer für Videotext-Untertitel findet sich häufig in einem Index auf der Videotextseite 100.

Videotext aufrufen **TEXT**

Die Zifferntasten bzw. **▲ ▼** drücken, um die Seite mit Videotext-Untertiteln aufzusuchen. Untertitel werden auf dem Bildschirm angezeigt **0 – 9**

Untertitel ausblenden **EXIT**

Zum dauerhaften Speichern von Untertiteln der Videotext-Untertitelseite...

Wiederholt drücken, um STORE auf der Beo4 anzuzeigen **LIST**

Die Seite wählen **GO**

Die Untertitelseite als Speicherseite vier speichern **4**

Zum Fernsehprogramm zurückkehren **TV**

Um gespeicherte Untertitel zu löschen, einfach eine andere Videotextseite als Speicherseite vier programmieren.

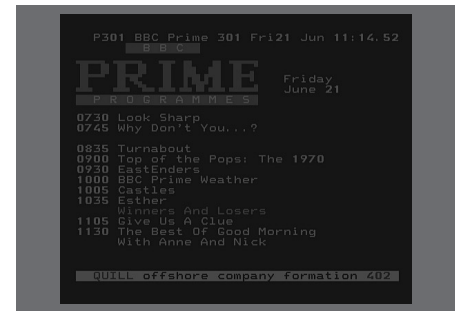

Eine typische Videotextseite. Die aktuelle Seitennummer, der Programmname, Datum und Uhrzeit erscheinen neben einer dreistelligen Nummer am oberen Bildschirmrand, die den Fortschritt der Seitensuchfunktion anzeigt.

Zwei Programmquellen gleichzeitig ansehen

Mit Ihrer Beo4-Fernbedienung können Sie zwei Programmquellen gleichzeitig auf dem Bildschirm anzeigen. Sie können sich so z.B. gleichzeitig ein Video und ein TV-Programm ansehen, wenn die gewählten Quellen in Ihrem System vorhanden sind.

Wenn Sie ein TV-Programm bzw. Video sehen, können Sie Ihr TV-Gerät so einstellen, dass die Bildschirmanzeige zwischen dem aktuellen Programm bzw. Video (Bild A) und einem neuen Programm bzw. Video (Bild B) aufgeteilt wird. Sie können die Anzeige der beiden Bilder auch jederzeit tauschen. Der Ton entspricht stets Bild A.

Die Lautstärkeinstellung mit der Beo4 gilt immer für den Ton von Bild A, während andere Beo4-Funktionen wie die Programmwahl Bild B betreffen. Die Wahl einer neuen Quelle beendet die Anzeige von zwei Programmquellen.

Beispielsweise beim Fernsehen...

Wiederholt drücken, um P-IN-P* auf der Beo4 anzuzeigen

LIST

P-IN-P

Beispielsweise V TAPE drücken, um eine Quelle auf der rechten Bildschirmseite anzuzeigen (B)

V TAPE

0 drücken, um die Anzeige des linken und rechten Bildes zu tauschen

0

Um die Anzeige von zwei Programmquellen zu beenden...

TV drücken, um die Funktion zu verlassen und zur normalen TV-Anzeige zurückzukehren

TV

Drücken der Taste **TEXT** auf der Beo4 beendet die Anzeige von zwei Programmquellen. Das TV-Gerät versucht dann, den Videotext der in Bild A angezeigten Quelle aufzurufen. Wenn diese Quelle keinen Videotext bietet, wird die Bildschirmanzeige schwarz.

*Um P-IN-P bzw. P-V.AUX auf der Beo4 anzeigen zu können, müssen diese Optionen zur Funktionsliste der Beo4 hinzugefügt werden. Weitere Informationen finden Sie unter 'Beo4 individuell einstellen' auf der CD-ROM.

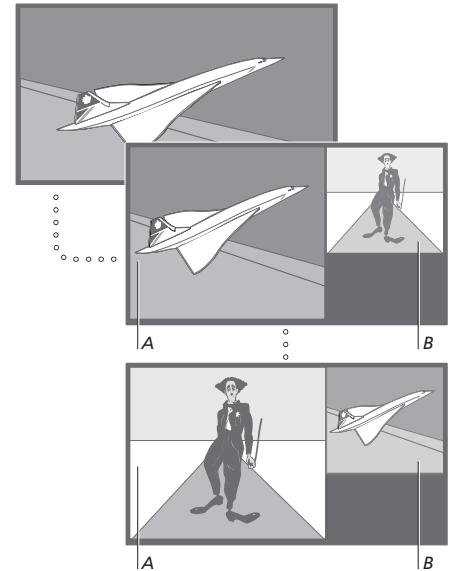

Um eine im 'Connections'-Menü als V.AUX registrierte Quelle anzusehen wie z.B. eine Set-top Box, drücken Sie wiederholt LIST, bis stattdessen P-V.AUX* auf der Anzeige der Beo4 erscheint.

Hier finden Sie Informationen zu spezielleren Funktionen Ihres TV-Geräts.

Außerdem erfahren Sie, wie Sie eine angeschlossene Set-top Box bedienen.

Weitergehende Videotextfunktionen, 16

- Zusätzliche Funktionen für Videotext
- Aktualisierte Videotextseiten ansehen
- Mit Fasttext direkt zu einer Seite gehen

Ihr TV-Gerät automatisch ein- bzw. ausschalten, 18

- Timer-Wiedergabe und Timer-Standby
- Timer-Wiedergabe über Videotext
- Eine Timereinstellung ansehen, bearbeiten oder löschen

Das PIN-Code-System, 20

- PIN-Code-System aktivieren
- Ändern oder Löschen Ihres PIN-Codes
- PIN-Code-System benutzen
- Wenn Sie Ihren PIN-Code vergessen haben

Set-top Box-Betrieb, 22

- Bedienung mit der Beo4
- Menü der Set-top Box benutzen
- Set-top Box-Controller-Menü
- Set-top Box in einem Linkraum benutzen

Weitergehende Videotextfunktionen

Wenn Sie ein Programm wählen, das Videotext anbietet, können Sie die Videotextseiten mit Ihrem TV-Gerät anzeigen.

Das TV-Gerät unterstützt außerdem drei zusätzliche Videotextfunktionen: Textvergrößerung für leichtes Lesen, Überlagerung von Videotext über ein TV-Bild und Anzeige von verborgenem Text (z.B. Antwort auf eine Quizfrage).

Ihr TV-Gerät kann Ihnen auch mitteilen, wenn eine gewünschte Seite gefunden bzw. aktualisiert wurde. Dies ist z.B. dann nützlich, wenn Sie beim Fernsehen die neuesten Nachrichten verfolgen möchten.

Wenn Ihr Videotextanbieter einen Fasttext-Dienst bietet, können Sie mit den farbigen Tasten der Beo4 zu einer der vier verbundenen Videotextseiten gehen.

Grundlegende Videotextfunktionen sind auf S. 12 beschrieben.

Zusätzliche Funktionen für Videotext

Wenn Sie Videotext nutzen, können Sie die Schrift vergrößern und den Videotext über dem TV-Bild sowie verborgenen Text anzeigen.

Text auf dem Bildschirm vergrößern...

Wiederholt drücken, um LARGE auf der Beo4 anzuzeigen

LIST

LARGE

Zum Aktivieren drücken – die obere Hälfte der Seite wird angezeigt

GO

Drücken, um die untere Hälfte anzusehen

GO

Drücken, um zur normalen Textdarstellung zurückzukehren

GO

TV-Bild im Videotext anzeigen...

Wiederholt drücken, um MIX auf der Beo4 anzuzeigen

LIST

MIX

Drücken, um den Videotext über dem TV-Bild anzuzeigen

GO

Drücken, um das TV-Bild auszublenden

GO

Verborgenen Text anzeigen...

Wiederholt drücken, um REVEAL auf der Beo4 anzuzeigen

LIST

REVEAL

Zum Aktivieren drücken – wenn sich auf der Seite verborgener Text befindet, wird er nun angezeigt

GO

Drücken, um den verborgenen Text auszublenden

GO

Aktualisierte Videotextseiten ansehen

Ihr TV-Gerät unterstützt die von einigen Videotext-Anbietern angebotene Seitenaktualisierungsfunktion, die anzeigt, dass eine Videotextseite aktualisiert wurde.

Relevante Videotextseite aufrufen...

Wiederholt drücken, um UPDATE auf der Beo4 anzuzeigen

LIST

UPDATE

Funktion aktivieren

GO

Wenn die Seite gefunden ist, erscheint FOUND auf dem Bildschirm

FOUND

Wenn die Seite aktualisiert ist, erscheint UPDATE auf dem Bildschirm

UPDATE

Die gefundene bzw. aktualisierte Seite anzeigen

GO

Videotext verlassen

EXIT

Diese Funktion wird beim Programmwechsel deaktiviert.

Mit Fasttext direkt zu einer Seite gehen

Einige Videotextanbieter bieten Fasttext (Sofortzugang), mit dem Sie direkt zu einer von vier verbundenen Videotextseiten gehen können.

Bei eingeschaltetem

TV-Gerät...

Videotext aufrufen

TEXT

Eine Fasttextseite suchen oder...

▲

▼

...die Seitennummer mit den Zifferntasten eingeben

0 – 9

Eine der farbigen Tasten der Beo4 drücken, um die Fasttextfunktion zu aktivieren. Die Titel der vier verbundenen Seiten erscheinen oben auf dem Bildschirm

■ ■

■ ■

Die farbige Taste drücken, die der gewünschten verbundenen Seite entspricht

■ ■

■ ■

Fasttext verlassen und zur normalen Videotextansicht zurückkehren oder...

TEXT

...Videotext verlassen

EXIT



Eine Videotextseite mit dem farbigen Balken oben rechts zeigt an, dass es sich um eine Fasttextseite handelt.



Die Titel der vier verbundenen Seiten erscheinen jeweils in ihrer eigenen Farbe oben auf der aktivierten Fasttextseite.

HINWEIS! Informationen zur Aufnahmeprogrammierung aus Videotextseiten finden Sie in der Bedienungsanleitung Ihres Videorecorders.

Sie können die Timerfunktionen z.B. benutzen, wenn Sie ein Programm nicht verpassen oder morgens geweckt werden möchten. Timer-Standby stellt z.B. sicher, dass sich Ihr TV-Gerät automatisch ausschaltet, wenn Sie morgens das Haus verlassen.

Sie können bis zu acht Timereinstellungen eingeben und auf einer Bildschirmliste ansehen. In dieser Liste können Sie Ihre Timereinstellungen bearbeiten bzw. löschen.

Wenn Ihr TV-Gerät über ein Master Link-Kabel in ein Bang & Olufsen Audio- oder Videosystem integriert ist, können diese Systeme die Funktionen Timer-Wiedergabe und -Standby ausführen*.

Wenn Sie Timereinstellungen eingeben möchten, achten Sie darauf, dass die eingebaute Uhr auf die richtige Zeit eingestellt ist. Weitere Informationen finden Sie auf S. 34 unter 'Uhrzeit und Datum einstellen'.

Timer-Wiedergabe und Timer-Standby

Sie können den Timer für das Ein- und Ausschalten Ihres TV-Geräts zu einem spezifischen Datum und Uhrzeit oder zur gleichen Uhrzeit am gleichen Tag im wöchentlichen Rhythmus programmieren.

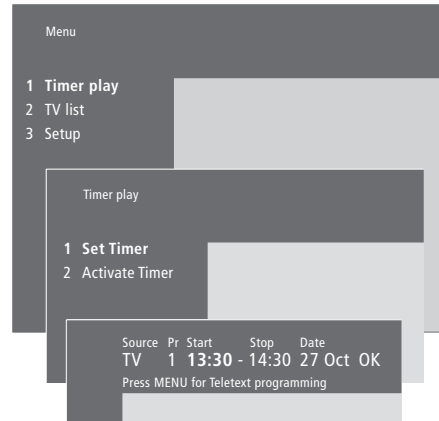

Das System zeigt an:

Jan...	Januar	Jul...	Juli
Feb...	Februar	Aug...	August
Mar...	März	Sep...	September
Apr...	April	Oct...	Oktober
May...	Mai	Nov...	November
Jun...	Juni	Dec...	Dezember

Mon...	Montag
Tue...	Dienstag
Wed...	Mittwoch
Thu...	Donnerstag
Fri...	Freitag
Sat...	Samstag
Sun...	Sonntag

Einstellungen für Timer-Wiedergabe bzw. Timer-Standby eingeben...

- > Drücken Sie **MENU**, um das Hauptmenü aufzurufen.
- > Drücken Sie **GO**, um das *Timer Play*-Menü aufzurufen.
- > Drücken Sie **GO**, um das *Set Timer*-Menü aufzurufen.
- > Drücken Sie **◀** bzw. **▶**, um zwischen den Menüeinträgen zu wechseln.
- > Drücken Sie **▲** bzw. **▼**, um Ihre Optionen für einen Menüeintrag anzusehen.
- > Drücken Sie die Zifferntasten, um z.B. eine Programmnummer oder Anfangs- und Endzeiten einzugeben.
- > Wenn Sie Timer-Wiedergabe für bestimmte Wochentage einstellen möchten, drücken Sie **▶▶**, um *Date* zu markieren, und dann **MENU**, um *Date* in *Days* zu ändern. Wählen Sie dann den/die spezifischen Wochentag(e), an dem/denen die Timerfunktion ausgeführt werden soll. Es werden alle Wochentage angezeigt – beginnend mit *M* für Montag. Drücken Sie **▶▶**, um die Wochentage durchzugehen, und **▼**, um nicht gewünschte Wochentage zu löschen. Wenn der/die gewünschte(n) Wochentag(e) angezeigt werden, drücken Sie **GO**. *OK* ist anschließend markiert.
- > Wenn Sie die nötigen Daten eingegeben haben, drücken Sie **GO**, um Ihre Einstellungen zu speichern, oder...
- > ...drücken Sie **EXIT**, um alle Menüs ohne Speichern zu verlassen.

*HINWEIS! Denken Sie daran, zuerst die Timer-Wiedergabe an den angeschlossenen Systemen einzuschalten. Anschließend können Sie die Timereinstellungen für diese Systeme in Ihrem TV-Gerät programmieren. Siehe die Bedienungsanleitungen für das angeschlossene Audiosystem bzw. TV-Gerät.

Timer-Wiedergabe über Videotext

Sie können die Timer-Wiedergabe auch über Videotext programmieren.

Zum Programmieren von Timer-Wiedergabe über Videotext...

- > Drücken Sie **MENU**, während *Start* hervorgehoben ist, um Videotext zu aktivieren.
- > Geben Sie die Nummer der gewünschten Videotextseite ein.
- > Wenn die Seite angezeigt wird, drücken Sie **MENU**, um die Timer-Wiedergabe zu programmieren. Ein Cursor markiert die erste Einschaltzeit in der Liste.
- > Drücken Sie **▲** bzw. **▼**, um den Cursor auf ein Programm für Timer-Wiedergabe zu verschieben.
- > Drücken Sie **GO**, um die Einschaltzeit zu bestätigen.
- > Drücken Sie **▲** bzw. **▼**, um zur gewünschten Ausschaltzeit zu gehen, und bestätigen Sie sie mit **GO**.
- > Auf der Videotextseite erscheint oben eine Zeile mit der Ein- und Ausschaltzeit gefolgt von 'OK?'
- > Drücken Sie **GO**, um Ihre Einstellungen für die Timer-Wiedergabe zu speichern.

Timer-Wiedergabe einschalten

Sie müssen die Timer-Wiedergabe aktivieren, damit die Timerprogrammierungen ausgeführt werden.

Timer-Wiedergabe aktivieren...

- > Drücken Sie **MENU**, um das Hauptmenü aufzurufen.
- > Drücken Sie **GO**, um das *Timer play*-Menü aufzurufen.
- > Drücken Sie **2**, um das *Activate Timer*-Menü aufzurufen.
- > Drücken Sie **▲** bzw. **▼**, um *Yes* anzuzeigen. Zum Deaktivieren der Timer-Wiedergabe wählen Sie stattdessen *No*.
- > Wenn Sie die nötigen Daten eingegeben haben, drücken Sie **GO**, um Ihre Einstellungen der Timer-Wiedergabe zu speichern, oder...
- > ...drücken Sie **EXIT**, um alle Menüs ohne Speichern zu verlassen.

Eine Timereinstellung ansehen, bearbeiten oder löschen

Rufen Sie eine Bildschirmliste Ihrer Timereinstellungen auf. In dieser Liste können Sie Ihre Timereinstellungen bearbeiten bzw. löschen.

Timereinstellungen ansehen, bearbeiten bzw. löschen...

- > Drücken Sie **MENU**, während *Source* (Quelle) oder *Pr* (Programm) hervorgehoben ist, um einen aktuellen Timerindex von bereits eingegebenen Timereinstellungen anzusehen.
- > Drücken Sie **▼** bzw. **▲**, um die Liste bis zu einer Einstellung durchzugehen, die Sie bearbeiten oder löschen möchten.
- > Zum Bearbeiten einer Einstellung drücken Sie **GO** und befolgen Sie das vorher beschriebene Verfahren.
- > Zum Löschen einer Einstellung drücken Sie zuerst **MENU**. Das Datum wird durch *Clear?* ersetzt.
- > Drücken Sie **GO**, um die Einstellung zu löschen, oder **EXIT**, um sie beizubehalten.

Das PIN-Code-System

Sie können entscheiden, ob Sie das PIN-Code-System aktivieren möchten oder nicht. Wenn Sie Ihren PIN-Code deaktivieren, wird das PIN-Code-System deaktiviert.

Das PIN-Code-System macht den normalen Gebrauch des TV-Geräts für jemanden, der den Code nicht kennt, unmöglich.

Nachdem das TV-Gerät für 15–30 Minuten vom Netz getrennt wurde, wird das PIN-Code-System aktiv.

Nach dem erneuten Netzanschluss und Einschalten schaltet sich das TV-Gerät nach vier Minuten selbsttätig aus. Nach der Eingabe des PIN-Codes kehrt das TV-Gerät in den Normalbetrieb zurück.

Wenn Sie Ihren Code verlieren oder vergessen, können Sie bei Ihrem Bang & Olufsen Händler einen Mastercode erhalten, der Ihren PIN-Code deaktiviert.

PIN-Code-System aktivieren



Bei eingeschaltetem TV-Gerät...

Das Hauptmenü aufrufen

MENU

Zweimal ◀◀ drücken, dann STOP. Das Pincode-Menü wird angezeigt

◀◀
STOP

Mit den Zifferntasten der Beo4 die vier Ziffern Ihres Codes eingeben

0 – 9

Den Cursor auf *Confirm pincode* verschieben, nachdem Sie Ihren Code einmal eingegeben haben

▶▶

Code erneut eingeben. Wenn die beiden Codes nicht übereinstimmen, werden die Eingabefelder gelöscht, und Sie müssen den Code erneut eingeben

0 – 9

Drücken, um den Code zu speichern

GO

Um eine Codeeingabe abubrechen...

Drücken, um eine Codeeingabe abubrechen. Die Eingabefelder werden gelöscht

STOP

Ihren PIN-Code ändern oder löschen

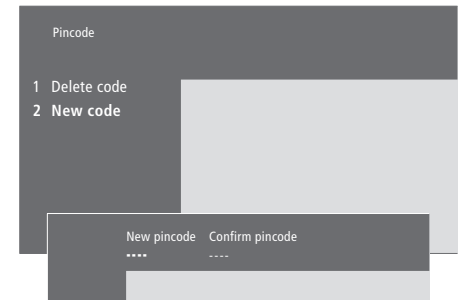

Bei eingeschaltetem TV-Gerät...

Das Hauptmenü aufrufen

MENU

Zweimal ◀◀ drücken, dann STOP. Das TV-Gerät fordert zur PIN-Code-Eingabe auf

◀◀
STOP

PIN _ _ _ _

Ihren PIN-Code eingeben

0 – 9

PIN * * _ _

Wenn der Code falsch ist, werden die Eingabefelder gelöscht, und Sie müssen den Code erneut eingeben

PIN _ _ _ _

Nach der Eingabe des Codes fordert das Pincode-Menü zum Löschen des Codes bzw. Eingeben eines neuen Codes auf

1 zum Löschen des Codes bzw. 2 zum Eingeben eines neuen Codes drücken

1
2

Den neuen Code eingeben

0 – 9

Den Cursor auf *Confirm pincode* verschieben, nachdem Sie Ihren neuen Code einmal eingegeben haben

▶▶

Den neuen Code nochmals eingeben

Den neuen Code speichern

GO

Um eine Codeeingabe abubrechen...

Drücken, um eine Codeeingabe abubrechen. Die Eingabefelder werden gelöscht

STOP

HINWEIS! Sie können Ihren PIN-Code bis zu fünfmal innerhalb von drei Stunden ändern.

PIN-Code-System benutzen

Nachdem das TV-Gerät für 15–30 Minuten vom Netz getrennt wurde, fordert es Sie nach dem Einschalten zur Eingabe Ihres PIN-Codes auf.

Wenn Sie den PIN-Code nicht eingeben, schaltet das TV-Gerät nach ca. vier Minuten in den Standbybetrieb.

Nach dem Einschalten des TV-Geräts...

Das TV-Gerät fordert zur PIN-Code-Eingabe auf

PIN _ _ _ _ _

Ihren PIN-Code eingeben

0 – 9

PIN * * _ _ _

Das TV-Gerät schaltet nach der Eingabe der letzten Ziffer wieder ein

PIN * * * * *

Bei Eingabe eines falschen Codes erscheint ERROR. Code erneut eingeben

ERROR

PIN _ _ _ _ _

Um eine Codeeingabe abzubrechen...

Drücken, um eine Codeeingabe abzubrechen. Die Eingabefelder werden gelöscht

STOP

Nach fünf falschen Eingaben schaltet das TV-Gerät für drei Stunden ab, und die Fernbedienung ist nicht möglich – WAIT wird angezeigt.

Während der letzten ca. 20 Sekunden, bevor das TV-Gerät automatisch in den Standbybetrieb schaltet, ist keine Fernbedienung möglich. Sie können deshalb während dieser Zeit keinen PIN-Code eingeben.

Wenn Sie Ihren PIN-Code vergessen haben

Fragen Sie einen Bang & Olufsen Händler nach einem fünfstelligen Mastercode.

Wenn Sie einen Mastercode erhalten haben...

Wenn das TV-Gerät zur Eingabe des PIN-Codes auffordert, ◀◀ gedrückt halten, um das Mastercode-Menü aufzurufen

PIN _ _ _ _ _

◀◀

PIN _ _ _ _ _

Die Eingabe dieses fünfstelligen Codes deaktiviert Ihren PIN-Code und reaktiviert das TV-Gerät. DELETED erscheint

0 – 9

DELETED

Um das PIN-Code-System wieder zu benutzen...

Befolgen Sie das Verfahren zum Aktivieren des PIN-Code-Systems

Set-top Box-Betrieb

Der eingebaute Set-top Box-Controller ermöglicht es, Ihre jeweilige Set-top Box mit der Beo4 zu bedienen. Wenn eine Set-top Box angeschlossen ist, können Sie mit der Beo4-Fernbedienung auf die Programme und Funktionen Ihrer Set-top Box zugreifen.

Weitere Informationen zum Anschließen und Registrieren einer Set-top Box finden Sie im Kapitel 'Zusätzliche Geräte anschließen' auf S. 43 und im Kapitel 'Zusätzliche Videogeräte registrieren und benutzen' auf S. 32.

Bedienung mit der Beo4

Wenn Sie wissen, welche Taste der Beo4 die gewünschte Funktion aktiviert, können Sie diese aufrufen, ohne zuerst das Set-top Box-Controller-Menü zu öffnen.

Bei aktivierter Set-top Box...

GO und dann die Zifferntaste drücken, die die gewünschte Funktion aktiviert

GO
0 – 9

GO und dann ▲ bzw. ▼ drücken, um die Programme direkt aufwärts bzw. abwärts durchzugehen

GO
▲
▼

GO drücken und halten, um je nach Typ Ihrer Set-top Box den Programmführer oder die Now/Next-Anzeige zu öffnen

GO

Menü der Set-top Box benutzen

Nachdem Sie Ihre Set-top Box aktiviert haben, können Sie die Menüs der Set-top Box wie etwa den Programmführer mit der Beo4 bedienen.

Bei Anzeige des eigenen Menüs der Set-top Box...

Cursor auf- bzw. abwärts verschieben

▲
▼

Cursor nach links bzw. rechts verschieben

◀ **▶**

Eine Funktion wählen und aktivieren

GO
GO

GO und dann ◀ drücken oder mit ▶ zwischen den Menüseiten oder Einträgen in Programmlisten wechseln

GO
◀ **▶**

Menüs verlassen oder zu einem vorigen Menü zurückkehren

STOP

Menüs verlassen oder verschiedene Modi wie Radio aktivieren bzw. deaktivieren

EXIT

Die farbigen Tasten wie in den Menüs Ihrer Set-top Box angegeben benutzen



Wenn Set-top Box als Quelle gewählt ist, drücken Sie zweimal MENU, um das Hauptmenü des TV-Geräts anzuzeigen.

Set-top Box-Controller-Menü

Einige Funktionen der Fernbedienung Ihrer Set-top Box sind nicht direkt auf der Beo4 verfügbar. Um herauszufinden, welche Tasten der Beo4 spezifische Dienste bzw. Funktionen Ihrer Set-top Box aktivieren, rufen Sie das Set-top Box Controller-Menü auf.

Wenn Ihre Set-top Box als STB (SAT) registriert ist...

Die Set-top Box einschalten

SAT

Das Set-top Box Controller-Menü aufrufen

MENU

Zifferntaste drücken, die die gewünschte Funktion aktiviert, oder...

1 – 9

...eine der farbigen Tasten drücken, um eine Funktion zu aktivieren



Wenn Ihre Set-top Box als STB (V.AUX) registriert ist...

Wiederholt drücken, um V.AUX auf der Beo4 anzuzeigen

LIST
V.AUX

Die Set-top Box einschalten

GO

Das Set-top Box Controller-Menü aufrufen

MENU

Zifferntaste drücken, die die gewünschte Funktion aktiviert, oder...

1 – 9

...eine der farbigen Tasten drücken, um eine Funktion zu aktivieren



Set-top Box in einem Linkraum benutzen

Wenn Ihre Set-top Box am TV-Gerät im Hauptraum angeschlossen ist, können Sie die Set-top Box über das TV-Gerät im Linkraum bedienen. Allerdings kann das Set-top Box Controller-Menü auf dem TV-Gerät im Linkraum nicht angezeigt werden.

Wenn Ihre Set-top Box als STB (SAT) registriert ist...

Die Set-top Box im Hauptraum einschalten

SAT

Eine Funktion wählen und...
...die Zifferntaste drücken, die die gewünschte Funktion aktiviert

GO
1 – 9

Eine der farbigen Tasten drücken, um eine Funktion zu aktivieren



Wenn Ihre Set-top Box als STB (V.AUX) registriert ist...

Wiederholt drücken, um V.AUX auf der Beo4 anzuzeigen

LIST
V.AUX

Die Set-top Box im Hauptraum einschalten

GO

Eine Funktion wählen und...
...die Zifferntaste drücken, die die gewünschte Funktion aktiviert

GO
1 – 9

Eine der farbigen Tasten drücken, um eine Funktion zu aktivieren

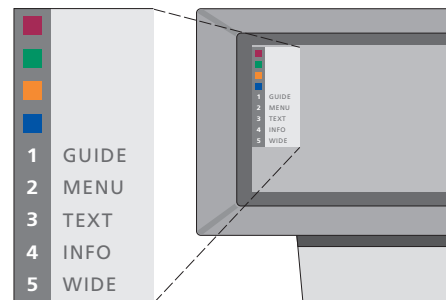

Beispiel eines Set-top Box Controller-Menüs – Die Tasten der Beo4 sind links im Menü und die Tasten der Set-top Box rechts angezeigt.

In diesem Kapitel erfahren Sie, wie Sie neue TV-Programme abstimmen, Einstellungen an TV-Programmen vornehmen und Ihre eigenen Bild- und Toneinstellungen vornehmen.

Informationen zur Konfiguration Ihres TV-Geräts und zum Anschluss zusätzlicher Videogeräte finden Sie im Kapitel *'Aufstellung, Anschlüsse und Pflege'* auf S. 39.

TV-Programme abstimmen, 26

- Verfügbare Programme suchen
- Neue Programme hinzufügen

Abgestimmte TV-Programme bearbeiten, 28

- Abgestimmte TV-Programme justieren
- Abgestimmte TV-Programme verschieben
- Abgestimmte TV-Programme benennen
- Abgestimmte TV-Programme löschen

Zusätzliche Videogeräte registrieren und benutzen, 32

- Was ist angeschlossen?
- Set-top Box wählen
- Zusätzliche Videogeräte bedienen

Uhrzeit und Datum einstellen, 34

Gerätepositionen speichern, 35

Bild und Ton einstellen, 36

- Farbe, Helligkeit und Kontrast einstellen
- Lautstärke, Bässe, Höhen und Balance einstellen

Namen des aktiven Soundsystems ansehen, 38

TV-Programme abstimmen

Das TV-Gerät kann TV-Programme automatisch abstimmen.

Sie können 99 verschiedene TV-Programme mit eigenen Programmnummern einstellen und jedem Programm einen eigenen Namen geben.

Sie können neue Programme abstimmen bzw. zuvor gelöschte Programme neu einstellen.

Die Abstimmung von Programmen über das *Add program*-Menü hat keinen Einfluss auf Ihre zuvor eingestellten Programme. Sie können so Programmnamen, deren Reihenfolge in der Programmliste und alle speziellen Einstellungen beibehalten, die Sie ggf. für diese Programme vorgenommen haben, wie Decoder- oder Sendernorm-Einstellungen.

Verfügbare Programme suchen

Wenn Sie Ihr TV-Gerät erstmalig einstellen, können Sie die in Ihrer Gegend verfügbaren TV-Programme mit dem *TV tuning*-Menü abstimmen. Das TV-Gerät sucht verfügbare Programme und speichert sie mit Nummern und Namen.

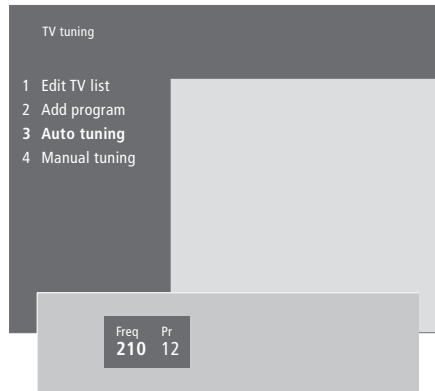

**Wenn Ihr TV-Gerät nicht über den optionalen System Modulator verfügt oder auf Option 6 eingestellt ist, erscheint das 'TV tuning'-Menü automatisch.*

- > Drücken Sie **MENU**, um das Hauptmenü aufzurufen.
- > Drücken Sie **3**, um das *Setup*-Menü aufzurufen.
- > Drücken Sie **GO**, um das *Tuning*-Menü aufzurufen*...
- > ...drücken Sie ggf. nochmals **GO**, um das *TV tuning*-Menü aufzurufen.
- > Drücken Sie **3**, um das *Auto tuning*-Menü aufzurufen. Die *Freq* (Frequenz)- und *Pr* (Programm)-Felder werden angezeigt.
- > Drücken Sie **▲**, um die automatische Senderabstimmung zu starten. Der Inhalt der Frequenz- und Programmfelder zeigt Ihnen den Fortschritt an.

*Nach dem Abschluss der Senderabstimmung können Sie Programme in einer TV-Liste neu anordnen, löschen oder umbenennen. Diese Liste erscheint auch, wenn Sie **STOP** während der automatischen Senderabstimmung drücken. Informationen zum Bearbeiten der TV-Liste finden Sie auf S. 28 unter 'Abgestimmte TV-Programme bearbeiten'.*

Neue TV-Programme hinzufügen

Mit dem *Add program*-Menü können Sie neue bzw. zuvor gelöschte TV-Programme in Ihre TV-Liste aufnehmen.

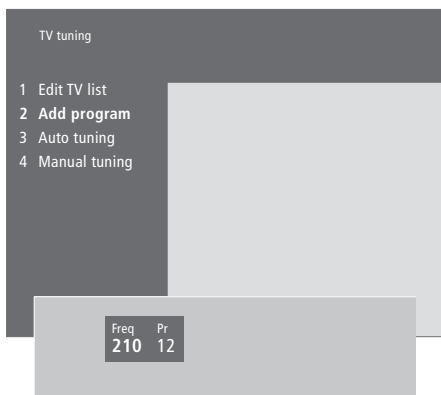

- > Drücken Sie **MENU**, um das Hauptmenü aufzurufen.
- > Drücken Sie **3**, um das *Setup*-Menü aufzurufen.
- > Drücken Sie **GO**, um das *Tuning*-Menü aufzurufen...
- > ...drücken Sie ggf. nochmals **GO**, um das *TV tuning*-Menü aufzurufen.
- > Drücken Sie **2**, um das *Add program*-Menü aufzurufen.
- > Drücken Sie **▲**, um mit dem Hinzufügen neuer Programme zu beginnen. Die *Freq* (Frequenz)- und *Pr* (Programm)-Felder zeigen den Fortschritt der Abstimmung.
- > Drücken Sie **STOP**, um das Hinzufügen von Programmen zu beenden. Sie können nun Programme verschieben, umbenennen oder aus einer Liste löschen wie im Kapitel '*Abgestimmte TV-Programme bearbeiten*' auf S. 28 beschrieben.
- > Drücken Sie **EXIT**, wenn Ihre Programme abgestimmt, benannt und in die gewünschte Reihenfolge gebracht sind.

Abgestimmte TV-Programme bearbeiten

Sie können jederzeit Änderungen an Ihren abgestimmten TV-Programmen vornehmen oder während der automatischen Senderabstimmung nicht gespeicherte Programme abstimmen.

Sie können die Einstellungen auch eingeben, bevor Sie Programme abstimmen. Hierzu kann die Wahl einer Sendernorm für bestimmte Programmtypen oder die Einrichtung eines angeschlossenen Decoders für automatisches Einschalten bei jeder Wahl eines codierten Programms gehören.

Außerdem können Sie Ihre Programmliste durch Umbenennen von Programmen, Verschieben in der Liste oder Löschen bearbeiten und so die für den Programmwechsel erforderliche Zeit verkürzen.

Abgestimmte TV-Programme justieren

Sie können TV-Programme mit eigenen Programmnummern speichern. Nehmen Sie Feineinstellungen am Empfang vor, zeigen Sie codierte Programme an und wählen Sie die für die einzelnen Programme geeignete Tonwiedergabe.



Wenn der Eintrag 'System' im Menü erscheint, achten Sie darauf, dass die richtige Sendernorm angezeigt wird, bevor Sie mit dem Speichern beginnen:

- B/G... für PAL/SECAM B/G
- I... für PAL I
- L... für SECAM L
- M... für NTSC
- D/K... für PAL/SECAM D/K

Ggf. sind nicht alle Optionen vorhanden, da sie vom Gerätetyp abhängen.

**Wenn Ihr TV-Gerät nicht über den optionalen System Modulator verfügt oder auf Option 6 eingestellt ist, erscheint das 'TV tuning'-Menü automatisch.*

- > Drücken Sie **MENU**, um das Hauptmenü aufzurufen.
- > Drücken Sie **3**, um das *Setup*-Menü aufzurufen.
- > Drücken Sie **GO**, um das *Tuning*-Menü aufzurufen...
- > ...drücken Sie ggf. nochmals **GO**, um das *TV tuning*-Menü* aufzurufen.
- > Drücken Sie **4**, um das *Manual tuning*-Menü aufzurufen.
- > Drücken Sie **◀** bzw. **▶**, um zwischen den Menüeinträgen zu wechseln, und **▲** bzw. **▼**, um Ihre Wahlmöglichkeiten für jeden Eintrag anzusehen. Wenn Sie **▲** drücken, während der Cursor auf *Freq* (Frequenz) steht, beginnt die automatische Programmsuche. Numerische Werte können Sie mit den Zifferntasten der Beo4 eingeben. Drücken Sie bei der Eingabe von Namen **▲** bzw. **▼**, um das gewünschte Zeichen anzuzeigen. Drücken Sie dann **▶**, um zur Position des nächsten Zeichens zu wechseln.
- > Um weitere Optionen anzusehen, drücken Sie **▶▶**, um den Cursor auf *More* zu setzen, und dann **GO**. Wenn Sie für *Decoder* die Optionen *On*, *Dec1* oder *Dec2* wählen, können Sie mit **GO** zum vorigen Menü zurückkehren, um die Abstimmung codierter Programme zu beginnen.
- > Wenn ein Programm abgestimmt ist, können Sie auch das gewünschte Soundsystem wählen. Drücken Sie **▲** oder **▼**, um zwischen den aktuell übertragenen Tonwiedergabemodi umzuschalten oder das Programm fein abzustimmen.
- > Drücken Sie **GO**, wenn Sie alle Einstellungen vorgenommen haben, oder...
- > ...drücken Sie **EXIT**, um alle Menüs ohne Speichern zu verlassen.

Abgestimmte TV-Programme verschieben

Sie können die Reihenfolge der Programme bei der Programmumschaltung und in der TV-Liste auf dem Bildschirm ändern.

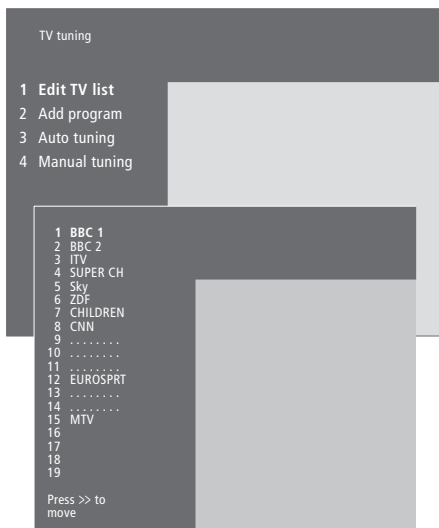

- > Drücken Sie **MENU**, um das Hauptmenü aufzurufen.
- > Drücken Sie **3**, um das *Setup*-Menü aufzurufen.
- > Drücken Sie **GO**, um das *Tuning*-Menü aufzurufen...
- > ...drücken Sie ggf. nochmals **GO**, um das *TV tuning*-Menü aufzurufen.
- > Drücken Sie **GO**, um das *Edit TV list*-Menü aufzurufen.
- > Drücken Sie **▼** bzw. **▲**, um Ihre Programmliste durchzugehen.
- > Wenn Sie ein Programm finden, das Sie verschieben möchten, drücken Sie **▶▶**, um es aus der Liste zu entfernen.
- > Drücken Sie **▼** bzw. **▲**, um das Programm an seine neue Position zu verschieben, oder drücken Sie die Nummer der neuen Position.
- > Drücken Sie **◀◀**, um das Programm zurück in die Liste zu verschieben. Wenn dieses Programm die Position eines anderen Programms einnimmt, wird dies aus der Liste entfernt und kann an eine andere Position verschoben werden.
- > Wenn Sie die gewünschten Programme verschoben haben, verlassen Sie alle Menüs mit **EXIT**.

Abgestimmte TV-Programme benennen

Das TV-Gerät benennt Ihre Programme bei der automatischen Senderabstimmung selbsttätig. Sie können Ihre Programme aber jederzeit umbenennen.

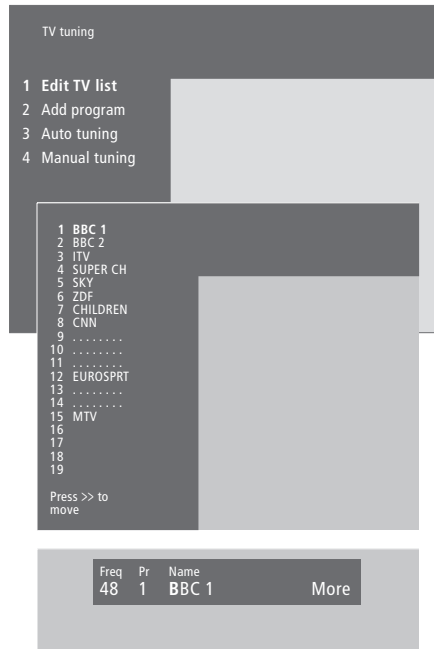

- > Drücken Sie **MENU**, um das Hauptmenü aufzurufen.
- > Drücken Sie **3**, um das *Setup*-Menü aufzurufen.
- > Drücken Sie **GO**, um das *Tuning*-Menü aufzurufen...
- > ...drücken Sie ggf. nochmals **GO**, um das *TV tuning*-Menü aufzurufen.
- > Drücken Sie **GO**, um das *Edit TV list*-Menü aufzurufen.
- > Drücken Sie **▼** bzw. **▲**, um Ihre Programmliste durchzugehen.
- > Wenn Sie ein Programm gefunden haben, das Sie benennen möchten, drücken Sie **GO**. Der Cursor befindet sich auf dem ersten Zeichen im Programmnamen.
- > Drücken Sie **◀** bzw. **▶**, um zwischen den Zeichen zu wechseln, und **▲** bzw. **▼**, um Zeichen zu wählen.
- > Drücken Sie **GO**, um einen Namen zu speichern und zur Aufnahmeliste zurückzukehren, oder...
- > ...drücken Sie **STOP**, um zur Liste zurückzukehren, ohne den Namen zu speichern.
- > Drücken Sie **EXIT**, um alle Menüs zu verlassen.

Abgestimmte TV-Programme löschen

Sie können alle ungewünschten Programme aus der TV-Liste löschen.

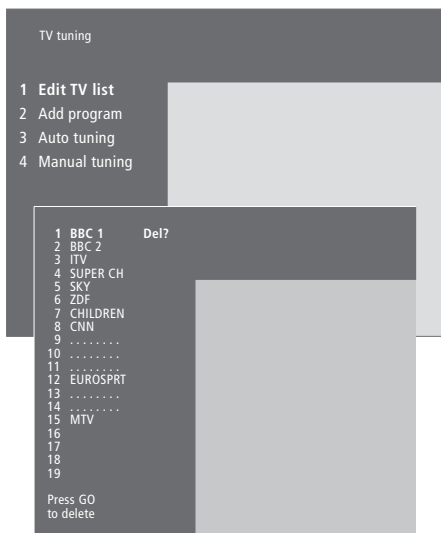

- > Drücken Sie **MENU**, um das Hauptmenü aufzurufen.
- > Drücken Sie **3**, um das *Setup*-Menü aufzurufen.
- > Drücken Sie **GO**, um das *Tuning*-Menü aufzurufen.
- > Drücken Sie **GO**, um das *Edit TV list*-Menü aufzurufen.
- > Drücken Sie ▼ bzw. ▲, um Ihre Programmliste durchzugehen.
- > Wenn Sie ein Programm gefunden haben, das Sie löschen möchten, drücken Sie **GO**. *Del?* erscheint neben dem Programmnamen.
- > Drücken Sie **GO**, um das Programm zu löschen, oder...
- > ...drücken Sie **STOP**, um zur Liste zurückzukehren, ohne das Programm zu löschen.
- > Drücken Sie **EXIT**, um alle Menüs zu verlassen.

Zusätzliche Videogeräte registrieren und benutzen

Wenn Sie zusätzliche Videoquellen oder Geräte an Ihrem TV-Gerät anschließen, müssen Sie diese Geräte im *Connections*-Menü registrieren.

Mit Ihren Eingaben im *Connections*-Menü teilen Sie dem TV-Gerät mit, welche Geräte angeschlossen sind.

Weitere Informationen dazu, wo und wie Sie zusätzliche Geräte anschließen, finden Sie in den Kapiteln *'Zusätzliche Geräte anschließen'* auf S. 43 und *'Die Anschlussfelder'* auf S. 44.

Nachdem Sie wie beschrieben zusätzliche Videogeräte angeschlossen und im *Connections*-Menü registriert haben, können Sie sie mit der Beo4-Fernbedienung bedienen.

Was ist angeschlossen?

Die Registrierung der am TV-Gerät angeschlossenen Geräte ermöglicht deren Fernbedienung mit der Beo4.

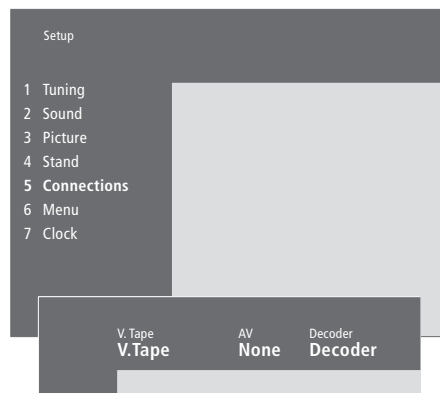

Geräte, die an den jeweiligen Buchsen angeschlossen werden können

V.Tape

V.Tape... für einen Bang & Olufsen Videorecorder.

DVD... für einen DVD-Player.

STB (SAT), STB (V.AUX)... für eine Set-top Box*.

None... wenn keine Geräte angeschlossen sind.

AV

DVD... für einen DVD-Player.

STB (SAT), STB (V.AUX)... für eine Set-top Box*.

V.AUX... für andere Geräte.

Non B&O V.Tape2... für einen nicht von Bang & Olufsen stammenden Videorecorder.

V.Tape2... für einen Bang & Olufsen Videorecorder.

S-VHS V.TP2... für einen Super-VHS-Videorecorder.

Decoder(2)... für einen zweiten Decoder – Schließen Sie Ihren primären Decoder an der DECODER-Buchse an.

None... wenn keine Geräte angeschlossen sind.

- > Drücken Sie **MENU**, um das Hauptmenü aufzurufen.
- > Drücken Sie **3**, um das *Setup*-Menü aufzurufen.
- > Drücken Sie **4**, um das *Connections*-Menü aufzurufen (**5**, wenn Ihr TV-Gerät mit dem optionalen Motor-Drehfuß ausgestattet ist).
- > Drücken Sie **▶**, um eine Buchse zu wählen.
- > Drücken Sie **▲** bzw. **▼**, um die Liste vorhandener Gerätetypen schrittweise durchzugehen, bis Sie das angeschlossene Gerät finden. Wählen Sie *None*, wenn nichts angeschlossen ist.
- > Wenn Sie Ihre Gerätetypen gewählt haben, drücken Sie **GO**, um Ihre Einstellungen zu speichern, oder...
- > ...drücken Sie **EXIT**, um alle Menüs ohne Speichern zu verlassen.

Decoder

Decoder(1)... für einen primären Decoder bzw. eine Expanderbox.

STB (SAT), STB (V.AUX)... für eine Set-top Box*.

V.AUX... für andere nicht von Bang & Olufsen stammende Geräte.

Non B&O V.Tape2... für einen nicht von Bang & Olufsen stammenden Videorecorder.

None... wenn keine Geräte angeschlossen sind.

**HINWEIS: Wählen Sie STB (SAT) für eine primäre Set-top Box und STB (V.AUX) für eine sekundäre Set-top Box.*

Set-top Box wählen

Wenn Sie eine Set-top Box im *Connections*-Menü registrieren, erscheint eine Liste mit Set-top Boxen.

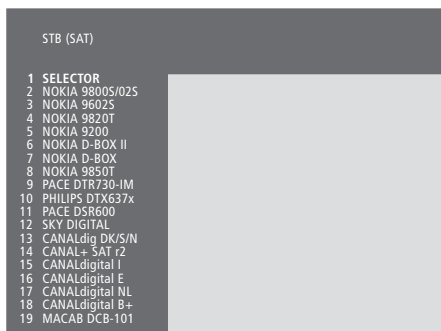

Wenn bereits alle Buchsen belegt sind, können Sie eine zweite Set-top Box an der Camcorder-Buchse anschließen. Weitere Informationen finden Sie auf der CD-ROM unter 'Set-top Box anschließen'.

Wenn die Liste der Set-top Boxen erscheint...

- > Drücken Sie **▼**, um die Liste abwärts zu durchlaufen.
- > Drücken Sie **GO**, um Ihren STB-Typ zu wählen.

Zusätzliche Videogeräte bedienen

Einige der angeschlossenen Geräte können mit der Beo4-Fernbedienung bedient werden.

Zum Einschalten eines Videorecorders drücken

V TAPE

Wiederholt drücken, um V.TAPE2 auf der Beo4 anzuzeigen

LIST

V.TAPE2

Zum Einschalten eines zweiten Videorecorders drücken

GO

Wiederholt drücken, um V.AUX auf der Beo4 anzuzeigen

LIST

V.AUX

Drücken, um eine als V.AUX registrierte Quelle einzuschalten, z.B. eine Set-top box

GO

Um V.AUX bzw. V.TAPE2 auf der Beo4 anzeigen zu können, müssen diese Optionen zur Funktionsliste der Beo4 hinzugefügt werden. Weitere Informationen finden Sie unter 'Beo4 individuell einstellen' auf der CD-ROM.

Uhrzeit und Datum einstellen

Das TV-Gerät hat eine eingebaute 24-Stunden-Uhr, die auf Wunsch die Uhrzeit anzeigt.

Wenn Sie Ihr TV-Gerät für automatisches Ein-/Ausschalten bzw. eine Timer-Aufnahme eines Programms mit einem angeschlossenen BeoCord V 8000-Videorecorder programmieren, gewährleistet diese Uhr das Ein-/Ausschalten dieser Funktionen zu den richtigen Zeitpunkten.

Die einfachste Methode zur Einstellung der Uhr besteht darin, sie über das *Clock*-Menü mit dem Videotextdienst eines eingestellten TV-Programms zu synchronisieren. Wenn Sie die Uhr synchronisieren möchten, geschieht dies mit dem Videotextdienst des gerade angezeigten Programms. Wenn kein Videotext verfügbar ist, können Sie die Uhr auch manuell einstellen.

Achten Sie vor der Synchronisierung der Uhr mit einem eingestellten Programm darauf, dass das betreffende Programm einen Videotextdienst anbietet.

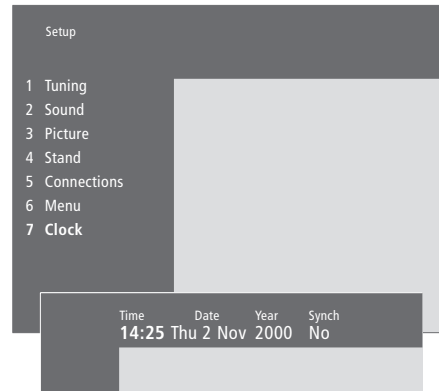

Abkürzungen für Monate und Wochentage

Jan...	Januar	Jul...	Juli
Feb...	Februar	Aug...	August
Mar...	März	Sep...	September
Apr...	April	Oct...	Oktober
May...	Mai	Nov...	November
Jun...	Juni	Dec...	Dezember

Mon...	Montag
Tue...	Dienstag
Wed...	Mittwoch
Thu...	Donnerstag
Fri...	Freitag
Sat...	Samstag
Sun...	Sonntag

Um kurz die Uhrzeit auf dem Bildschirm anzuzeigen, drücken Sie wiederholt *LIST*, um *CLOCK** auf der Beo4 anzuzeigen, und dann *GO*.

Uhrzeit und Datum einstellen...

- > Drücken Sie **MENU**, um das Hauptmenü aufzurufen.
- > Drücken Sie **3**, um das *Setup*-Menü aufzurufen.
- > Drücken Sie **6**, um das *Clock*-Menü aufzurufen. (**7**, wenn Ihr TV-Gerät mit dem optionalen Motor-Drehfuß ausgestattet ist). *Time* ist bereits markiert. Die manuelle Zeiteingabe ist nur erforderlich, wenn *Synch* auf *No* gesetzt ist.
- > Geben Sie die Zeit manuell mit den Zifferntasten der Beo4 ein.
- > Drücken Sie **◀** bzw. **▶**, um zwischen den Menüeinträgen zu wechseln.
- > Drücken Sie **▲** bzw. **▼**, um Ihre Optionen für einen Menüeintrag anzusehen. Wählen Sie das aktuelle Programm durch Drücken von **▲** bzw. **▼**, bis der Programmname angezeigt wird.
- > Drücken Sie **GO**, um Ihre Uhrzeit- und Datumeinstellungen zu speichern, oder...
- > ...drücken Sie **EXIT**, um alle Menüs ohne Speichern zu verlassen.

Wenn die Uhrzeit bei der Umstellung zwischen Sommer- und Winterzeit nicht aktualisiert wird, wählen Sie einfach das Programm, mit dem Sie die Uhrzeit ursprünglich synchronisiert haben, worauf die Uhrzeit aktualisiert wird.

*HINWEIS! Um *CLOCK* auf der Beo4 anzeigen zu können, muss diese Option zur Funktionsliste der Beo4 hinzugefügt werden. Weitere Informationen finden Sie unter '*Beo4 individuell einstellen*' auf der CD-ROM.

Wenn Ihr TV-Gerät mit dem Motor-Drehfuß ausgestattet ist, können Sie das Gerät mit der Beo4-Fernbedienung drehen.

Sie können das TV-Gerät aber auch so programmieren, dass es sich beim Einschalten automatisch zu Ihrer bevorzugten Fernsehposition und beim Ausschalten zurück in eine Standbyposition dreht.

Sie können Ihr Gerät auch manuell drehen.

Wählen Sie eine Drehfußposition für das eingeschaltete und eine für das ausgeschaltete TV-Gerät. Sie können auch eine sekundäre Fernsehposition wählen, wenn Sie mehr als einen bevorzugten Fernsehplatz haben.

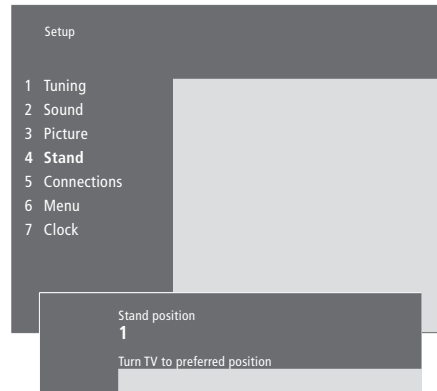

Wählen Sie die Geräteposition 1 für die primäre Fernsehposition, 2 für die sekundäre Fernsehposition bzw. 0 für die Standbyposition.

- > Drücken Sie **MENU**, um das Hauptmenü aufzurufen.
- > Drücken Sie **3**, um das *Setup*-Menü aufzurufen.
- > Drücken Sie **4**, um das *Stand*-Menü aufzurufen.
- > Drücken Sie **▼**, bis die gewünschte Position angezeigt wird.
- > Drücken Sie **◀** bzw. **▶**, um das TV-Gerät in die gewünschte Position zu drehen.
- > Drücken Sie **GO**, um die Position zu speichern.
- > Wiederholen Sie das Verfahren für die anderen Gerätepositionen.
- > Drücken Sie **EXIT**, um alle Menüs zu verlassen.

Bild und Ton sind ab Werk auf neutrale Werte eingestellt, die sich für die meisten Seh- und Hörsituationen eignen. Sie können diese Einstellungen aber Ihrem persönlichen Geschmack anpassen.

Stellen Sie Helligkeit, Farbe und Kontrast ein. Die Toneinstellungen betreffen Lautstärke, Bässe, Höhen, Loudness und Balance. Sie können auch die Subwoofer-Lautstärke einstellen, wenn ein BeoLab 2-Subwoofer zu Ihrer Konfiguration gehört.

Sie können Ihre Bildeinstellungen vorübergehend – bis zum Ausschalten des TV-Geräts – oder dauerhaft speichern.

Weitere Informationen zur Änderung des Bildformats finden Sie unter 'Heimkino' auf S. 10.

Helligkeit, Farbe und Kontrast einstellen

Bildeinstellungen führen Sie über das *Picture*-Menü durch.

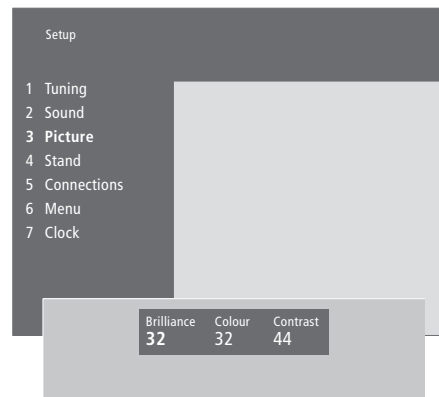

Für Videoquellen im NTSC-Format ist eine vierte Einstellmöglichkeit vorhanden – TINT (Farbschatten bzw. Nuance).

Um Helligkeit, Farbe bzw. Kontrast einzustellen...

- > Drücken Sie **MENU**, um das Hauptmenü aufzurufen.
- > Drücken Sie **3**, um das *Setup*-Menü aufzurufen.
- > Drücken Sie **3**, um das *Picture*-Menü aufzurufen.
- > Drücken Sie **◀** bzw. **▶**, um zwischen den Menüeinträgen zu wechseln.
- > Drücken Sie **▲** bzw. **▼**, um die Einstellungen für die einzelnen Einträge zu ändern.
- > Drücken Sie **EXIT**, um Ihre Einstellungen bis zum Ausschalten des TV-Geräts zu speichern, oder...
- > ...drücken Sie **GO**, um Ihre Einstellungen dauerhaft zu speichern.

Lautstärke, Bässe, Höhen und Balance einstellen

Für Toneinstellungen benutzen Sie das *Sound*-Menü. Vorübergehende Einstellungen werden beim Ausschalten des TV-Geräts gelöscht.

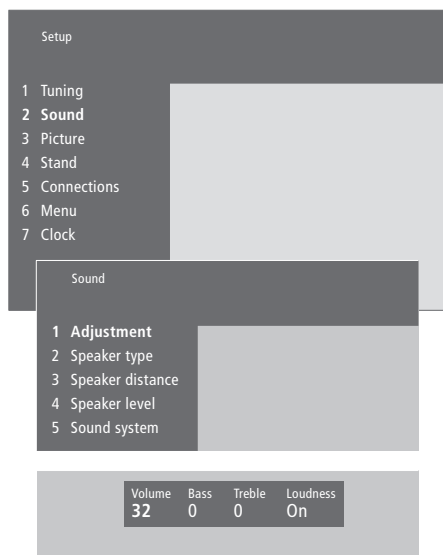

Lautstärke, Bässe, Höhen und Balance einstellen...

- > Drücken Sie **MENU**, um das Hauptmenü aufzurufen.
- > Drücken Sie **3**, um das *Setup*-Menü aufzurufen.
- > Drücken Sie **2**, um das *Sound*-Menü aufzurufen.
- > Drücken Sie **GO**, um das *Adjustment*-Menü aufzurufen.
- > Drücken Sie **◀** bzw. **▶**, um zwischen den Menüeinträgen zu wechseln.
- > Drücken Sie **▲** bzw. **▼**, um die Einstellungen für die einzelnen Einträge zu ändern.
- > Drücken Sie **EXIT**, um Ihre Einstellungen bis zum Ausschalten des TV-Geräts zu speichern, oder...
- > ...drücken Sie **GO**, um Ihre Einstellungen dauerhaft zu speichern.

Das Aussehen des 'Sound'-Menüs hängt von der Anzahl der angeschlossenen Lautsprecher ab und davon, ob Ihr TV-Gerät mit dem optionalen Surroundsound-Modul ausgestattet ist.

*HINWEIS! Wenn Ihr TV-Gerät über das optionale Surroundsound-Modul verfügt, können Sie Ihre Lautsprecherkonfiguration für Surroundsound im *Sound*-Menü dauerhaft kalibrieren. Weitere Informationen finden Sie unter '*Lautsprecherkonfiguration – Surroundsound*' auf der CD-ROM.

Namen des aktiven Soundsystems ansehen

Wenn Ihr TV-Gerät mit dem optionalen Surroundsound-Modul ausgestattet ist, können Sie die Bezeichnung des aktiven Soundsystems für eine Quelle bzw. ein Programm auf dem Bildschirm anzeigen. Sie können ein Soundsystem in diesem Menü nicht voreinstellen.

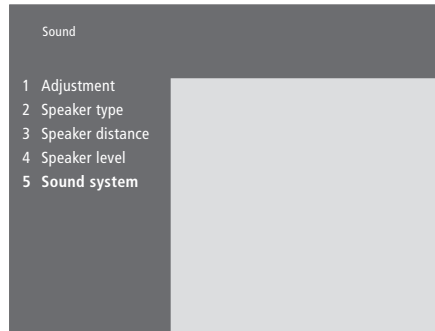

- > Drücken Sie **MENU**, um das Hauptmenü aufzurufen.
- > Drücken Sie **3**, um das *Setup*-Menü aufzurufen.
- > Drücken Sie **2**, um das *Sound*-Menü aufzurufen.
- > Drücken Sie **5**, um das *Sound system*-Menü aufzurufen. Das aktuelle Soundsystem wird angezeigt. Mono/Stereo erscheint, wenn Dolby-Sound nicht aktiv ist.
- > Drücken Sie **EXIT**, um alle Menüs zu verlassen.

Soundsysteme, die im Menü erscheinen können, sind: Dolby Digital, Dolby Surround Pro Logic, Dolby 3 Stereo, Dolby Digital + Dolby Surround Pro Logic, Mono/Stereo und DTS Digital Surround.

Dieses Kapitel informiert Sie über Aufstellung, Anschlüsse und Pflege Ihres TV-Geräts. Außerdem finden Sie eine Übersicht über die Anschlussfelder.

Wir empfehlen, dass Sie beim Aufstellen Ihres TV-Geräts

folgendermaßen vorgehen:

- Packen Sie das TV-Gerät aus und stellen Sie es wie auf der nächsten Seite gezeigt auf
- Achten Sie auf die richtigen Umgebungsbedingungen für Ihr TV-Gerät. Auf der nächsten Seite finden Sie Hinweise hierzu
- Schließen Sie Kabel, Zusatzgeräte und Lautsprecher wie auf den folgenden Seiten beschrieben an
- Montieren Sie die Lautsprecherabdeckung entsprechend der Abbildung.

TV-Gerät aufstellen, 40

- Ihr TV-Gerät transportieren
- TV-Gerät bei Ihnen aufstellen
- Übersicht über die Anschlüsse und Anschlussfelder
- Alle Anschlüsse

Zusätzliche Geräte anschließen, 43

- Audio-Master
- AV 2-Expander
- Set-top Box
- Decoder
- Videorecorder
- DVD-Player
- Spielkonsole, Camcorder usw.

Die Anschlussfelder, 44

- Lautsprecher- und Digitaleingangsbuchsen
- AV- und Antennenbuchsen-Feld

Ihr TV-Gerät pflegen, 46

- Gehäuseoberflächen reinigen
- Kontrastfilterscheibe
- Lautsprecherabdeckung montieren und Reinigung
- Beo4 reinigen
- Batterien wechseln

Direktanschlussfeld, 48

- Übersicht über die Anschlüsse
- Camcorder-Aufnahmen auf dem TV-Gerät anschauen
- Camcorder-Aufnahmen kopieren

TV-Gerät aufstellen

Hinweise zur Befestigung und Verlegung von Kabeln auf der Rückseite des TV-Geräts finden Sie auf der gegenüberliegenden Seite.

Eine Übersicht über das Direktanschlussfeld finden Sie auf Seite 48 unter 'Direktanschlussfeld'.

Ihr TV-Gerät transportieren

Aufgrund des Gewichts des TV-Geräts sollte das System immer von zwei Personen bewegt bzw. angehoben werden.

Das TV-Gerät hat zwei Aussparungen zum Anheben des Systems. Die Abbildung rechts zeigt die Lage beider Aussparungen.

Versuchen Sie nicht, das TV-Gerät an irgendwelchen anderen Gehäuseteilen bzw. der Rückwand anzuheben!

Wenn Sie das TV-Gerät auf seine Seite stellen, um den optionalen Motor-Drehfuß bzw. Standfuß zu montieren, achten Sie darauf, den Boden bzw. Tisch nicht zu beschädigen, wenn Sie das TV-Gerät aufrecht aufstellen.

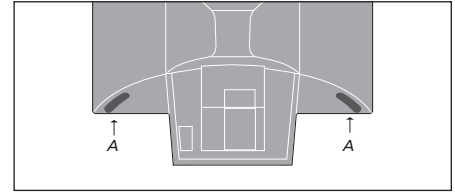

Zum Anheben bzw. Transportieren des TV-Geräts greifen Sie mit einer Hand in die Aussparung (A) und stützen Sie das Gerät mit der anderen Hand an der oberen Lautsprecherkante ab.

TV-Gerät bei Ihnen aufstellen

- Stellen Sie Ihr TV-Gerät nicht in direktem Sonnen- oder Kunstlicht (z.B. Spots) auf, da dies die Empfindlichkeit des Fernbedienungsempfängers verringern kann.
- Achten Sie darauf, dass das TV-Gerät entsprechend dieser Bedienungsanleitung aufgestellt, eingestellt und angeschlossen wird.
- Das TV-Gerät wurde nur für den Gebrauch in trockenen Wohnräumen innerhalb eines Temperaturbereichs von 10–40° C entwickelt.
- Stellen Sie keine Gegenstände auf das TV-Gerät.
- Versuchen Sie nicht, das TV-Gerät zu öffnen. Überlassen Sie dies qualifiziertem Servicepersonal.
- Stellen Sie Ihr TV-Gerät immer auf eine feste und stabile Oberfläche. Bei einer Aufstellung auf weichen, schweren Teppichen muss das Gerät angemessen gegen Umstürzen gesichert werden.
- Wenn Ihr TV-Gerät auf einen Bang & Olufsen Gestell mit Laufrollen gestellt wird, muss es immer äußerst vorsichtig bewegt werden. Besondere Vorsicht ist geboten, wenn das TV-Gerät auf seinem Gestell über unebene Oberflächen oder Hindernisse wie einen Teppich, ein auf dem Boden liegendes Kabel o.ä. bewegt wird.
- Der optionale Motor-Drehfuß bzw. Standfuß dreht das TV-Gerät beim Einschalten in eine vorprogrammierte Position.

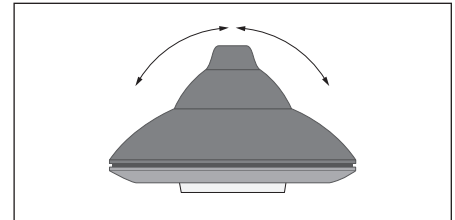

Achten Sie beim Aufstellen des TV-Geräts auf einem Motor-Drehfuß bzw. Standfuß (optionales Zubehör) auf genügend Freiraum zum Drehen des Geräts. Das Gerät kann auch von Hand gedreht werden.

Achtung: Längere Benutzung bei hoher Lautstärke kann Gehörschäden verursachen!

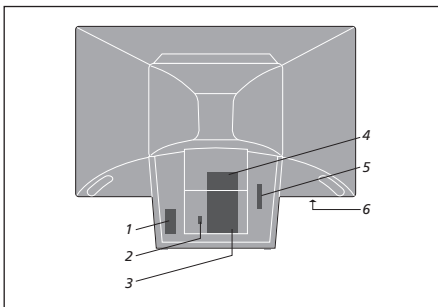

Übersicht über die Anschlüsse und Anschlussfelder

Die Abbildung zeigt die Anordnung der verschiedenen Buchsen und Anschlussfelder am TV-Gerät:

- 1 Netzanschluss
- 2 Anschluss für Motor-Drehfuß
- 3 AV- und Antennenbuchsen-Feld
- 4 Lautsprecheranschluss und Digitaleingang
- 5 Für zukünftige Benutzung
- 6 Direktanschlussfeld

Die Kabel müssen vorsichtig behandelt werden. Biegen Sie die Kabel beim Verlegen nicht stark um und knicken Sie sie nicht. Setzen Sie die Kabel keinem Druck oder Schlägen aus.

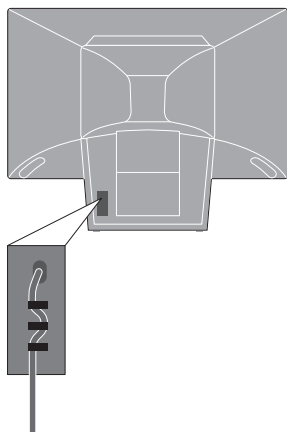

WICHTIGER HINWEIS! Aus Sicherheitsgründen befestigen Sie das Netzkabel wie gezeigt mit den Kabelklemmen am TV-Gerät. Ansonsten kann das Kabel versehentlich aus der Anschlussbuchse gezogen werden.

Netzkabel: Das mitgelieferte Netzkabel mit Stecker wurde speziell für dieses Gerät entwickelt. Änderungen des Steckers oder Beschädigungen des Netzkabels haben negative Auswirkungen auf die Bildqualität!

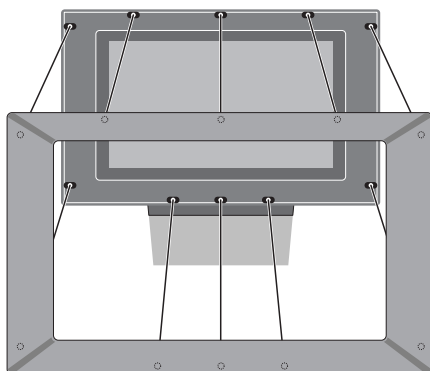

Anbringen der Lautsprecherabdeckung: Fassen Sie die Ecken der Lautsprecherabdeckung mit den Fingern und schieben Sie sie mit den Handballen nach innen, bis die Lautsprecherabdeckung einrastet. Prüfen Sie alle Berührungspunkte, um einen sicheren Sitz der Abdeckung zu gewährleisten.

Alle Anschlüsse

Wenn Sie das TV-Gerät als Einzelgerät aufstellen, schließen Sie einfach die Antenne und das Netz an. Wenn Sie weitere Geräte anschließen möchten, siehe die Seiten 43–45 sowie das Kapitel 'Zusätzliche Videogeräte registrieren und benutzen' auf S. 32.

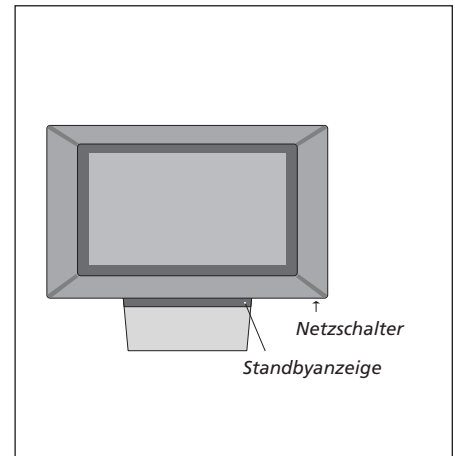
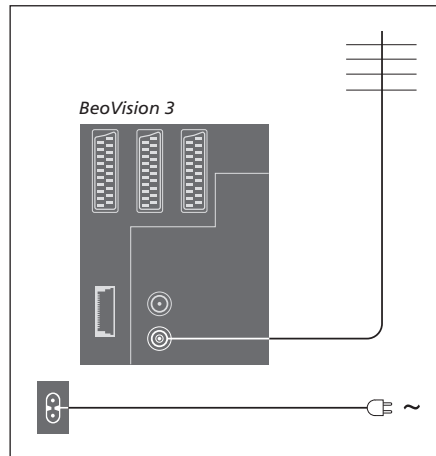

Antennenanschluss

Schließen Sie Ihre Außenantenne (bzw. ein Kabelnetz) mit einem Antennenkabel an der VHF/UHF-Buchse auf der Geräterückseite an.

Netzanschluss

Schließen Sie das mitgelieferte Netzkabel an der ~-Buchse auf der Geräterückseite sowie einer Netzsteckdose an.

Ihr TV-Gerät wurde für Standbybetrieb bei Nichtgebrauch konstruiert. Um den Betrieb mit der Fernbedienung usw. zu ermöglichen, muss deshalb der Netzschalter eingeschaltet bleiben.

Wenn Sie jedoch Lautsprecher, ein Audiosystem oder irgendwelche anderen Geräte an Ihrem TV-Gerät anschließen möchten, verbinden Sie es noch nicht mit dem Netz!

Nach Anschluss und Befestigung der Kabel wie auf der vorstehenden Seite erklärt können Sie das TV-Gerät mit dem Netz verbinden. Schalten Sie den Netzschalter vorn am TV-Gerät ein. Eine kleine rote LED leuchtet auf. Das System befindet sich nun im Bereitschaftsmodus und ist bereit für die Inbetriebnahme.

Sie können unterschiedliche Typen von Audio- und Videogeräten wie Videorecorder, Set-top Box oder Camcorder am TV-Gerät anschließen.

Audiogeräte werden an der Master Link-Buchse angeschlossen.

Denken Sie beim Anschluss anderer Geräte an Ihr TV-Gerät daran, zuerst die AV-Buchse am TV-Gerät zu verwenden, wenn diese noch nicht belegt ist. Weitere Informationen zu Anschlüssen finden Sie auf der CD-ROM.

Bitte beachten Sie die Anleitungen zu Ihren zusätzlichen Geräten, um deren richtigen Anschluss zu gewährleisten.

Denken Sie daran, alle angeschlossenen Geräte zu registrieren. Weitere Informationen finden Sie im Kapitel *'Zusätzliche Videogeräte registrieren und benutzen'* auf S. 32.

Audio-Master

Verbinden Sie den einen mehrpoligen Stecker eines BeoLink-Kabels mit der MASTER LINK-Buchse am TV-Gerät und den anderen mehrpoligen Stecker mit der MASTER LINK-Buchse des Audiosystems.

AV 2-Expander

Der optionale AV 2-Expander ist eine SCART-Erweiterung zum Anschluss von nicht von Bang & Olufsen stammenden Geräten wie Decodern, Spielkonsolen und Kameras an der DECODER-Buchse Ihres TV-Geräts. Verbinden Sie einen Stecker eines 21-poligen Kabels mit der TV-Buchse an der Expanderbox und den anderen Stecker mit der DECODER-Buchse am TV-Gerät. Die Fernbedienung der über den AV 2-Expander angeschlossenen Geräte ist nicht möglich.

Set-top Box

Benutzen Sie das 21-polige AV-Kabel zum Anschluss der Set-top Box an Ihrem TV-Gerät. Um die Bedienung Ihrer Set-top Box mit der Beo4-Fernbedienung zu ermöglichen, müssen Sie außerdem den mitgelieferten IR-Sender anschließen.

Decoder

Um einen AV-Decoder (Baseband-Decoder wie Canal+) anzuschließen, schließen Sie das Kabel von der Antenne am TV-Gerät an. Schließen Sie den AV-Decoder an der 21-poligen DECODER-Buchse am TV-Gerät an. Zum Anschluss eines RF-Decoders schließen Sie das Außenantennenkabel an der Decoder-Eingangsbuchse an und führen Sie das Kabel zur Antennenbuchse (VHF/UHF) des TV-Geräts weiter. Schließen Sie den RF-Decoder an der 21-poligen DECODER-Buchse am TV-Gerät an.

Videorecorder

Schließen Sie einen BeoCord V 8000-Videorecorder mit einem 21-poligen Kabel an der V.TAPE-Buchse des TV-Geräts an. Verbinden Sie das Antennenkabel mit der Eingangsbuchse des Videorecorders. Schleifen Sie das Antennensignal zur Antennenbuchse am TV-Gerät durch.

DVD-Player

Schließen Sie einen DVD-Player wie einen Bang & Olufsen DVD 1 mit einem 21-poligen Kabel am TV-Gerät an. Schließen Sie ein Ende an der AV-Buchse Ihres DVD-Players und das andere Ende an der AV-Buchse des TV-Geräts an. Verbinden Sie die DIGITAL OUTPUT-Buchse am DVD 1 mit der INPUT 1-Buchse am TV-Gerät. Wenn das erforderliche Kabel nicht beigelegt ist, erhalten Sie es bei Ihrem Bang & Olufsen Händler.

Spielkonsole, Camcorder usw.

Wir empfehlen, für den vorübergehenden Anschluss von Geräten die Buchsen am Direktanschlussfeld zu benutzen. Diese Buchsen befinden sich auf der linken Seite des TV-Geräts. Die Benutzung dieser Buchsen ist im Kapitel *'Direktanschlussfeld'* auf S. 48 erläutert.

Die Anschlussfelder

Am Anschlussfeld des TV-Geräts können Sie Signaleingangskabel sowie verschiedene andere Geräte wie einen Videorecorder oder ein über BeoLink integriertes Bang & Olufsen Audiosystem anschließen.

Die V-TAPE-, AV- und DECODER-Buchsen dienen zum Anschluss zusätzlicher Geräte.

Sie müssen alle Geräte, die Sie an diesen Buchsen anschließen, im *Connections*-Menü registrieren. Weitere Informationen finden Sie im Kapitel *'Zusätzliche Videogeräte registrieren und benutzen'* auf S. 32.

Lautsprecher- und Digitaleingangsbuchsen

FRONT

Die beiden Buchsen dienen zum Anschluss externer vorderer Lautsprecher für Surroundsound.

REAR

Die beiden Buchsen dienen zum Anschluss externer hinterer Lautsprecher für Surroundsound.

SUBWOOFER

Buchse zum Anschluss eines BeoLab 2-Subwoofers für Surroundsound.

INPUT 1

Digitaleingangsbuchse (S/P DIF) zum Anschluss z.B. einer Set-top Box. INPUT 1 ist für den Digitaleingang von an der AV-Buchse des TV-Geräts angeschlossenen Geräten.

INPUT 2

Digitaleingangsbuchse (S/P DIF) zum Anschluss z.B. einer Set-top Box. INPUT 2 ist für den Digitaleingang von an der V.TAPE-Buchse des TV-Geräts angeschlossenen Geräten. Wenn die V.TAPE-Buchse für *V.tape* bzw. *None* konfiguriert ist, dient die INPUT 2-Buchse für Geräte, die stattdessen an der DECODER-Buchse angeschlossen sind.

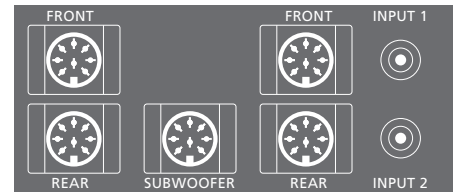

Die Lautsprecher- und Digitaleingangsbuchsen sind nur dann vorhanden, wenn Ihr TV-Gerät mit dem optionalen Surroundsound-Modul ausgestattet ist.

AV- und Antennenbuchsen-Feld

V.TAPE

21-polige Buchse zum Anschluss eines BeoCord V 8000-Videorecorders.

AV

21-polige Buchse für den AV-Anschluss anderer Geräte wie z.B. einer Set-top Box oder eines sekundären Decoders (schließen Sie hier keine Baseband-Decoder an).

DECODER

21-polige Buchse zum Anschluss einer sekundären Set-top Box oder eines primären Decoders. An der Buchse kann entweder ein AV- oder ein RF-Decoder angeschlossen werden.

Die Buchse kann stattdessen für einen AV 2-Expander benutzt werden, der die Möglichkeit zum gleichzeitigen Anschluss eines Decoders und anderer nicht von Bang & Olufsen stammender Videogeräte eröffnet.

MASTER LINK

Buchse für den Anschluss eines kompatiblen Bang & Olufsen Audiosystems.

Die Buchse dient auch für den Anschluss des BeoLink-Systems zur Verteilung des Tons im ganzen Haus.

LINK

Antennenausgang für die Verteilung von Videosignalen in andere Räume. (Nur verfügbar, wenn Ihr TV-Gerät mit dem optionalen System Modulator ausgestattet ist.)

VHF/UHF

Antenneneingangsbuchse für Außenantenne oder Kabelnetz.

ATTN. ON/OFF

Abschwächer für Antennensignal. Optionen sind:

OFF: Normaleinstellung
ON: Signale gedämpft

IR OUTPUT

Für den Anschluss einer Set-top Box.

Weitere Buchsen auf der Rückseite

~

Netzanschluss.

STAND

Für den Anschluss eines Motor-Drehfußes bzw. Standfußes.

CARD

Für zukünftige Benutzung.

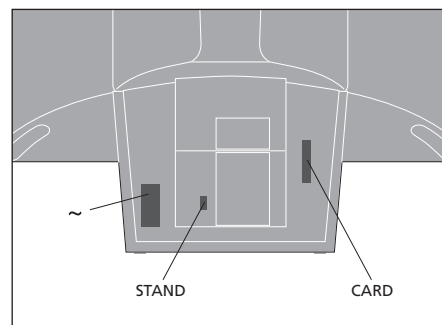
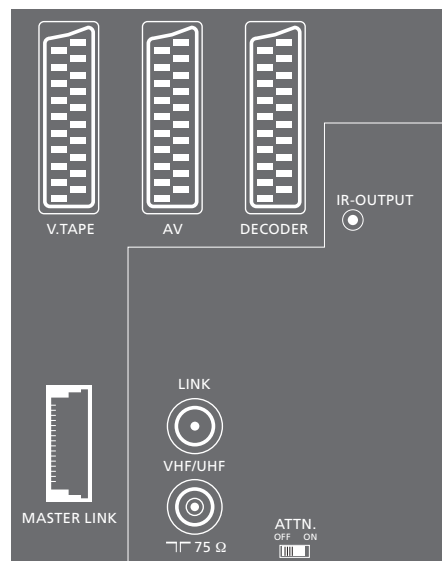

Ihr TV-Gerät pflegen

Die regelmäßige Pflege wie die Reinigung des TV-Geräts ist Aufgabe des Benutzers. Für beste Ergebnisse befolgen Sie die Anleitungen rechts. Fragen Sie bitte Ihren Bang & Olufsen Händler nach Empfehlungen für die regelmäßige Pflege.

Alle defekten Teile sind während der Garantiezeit durch die Garantie gedeckt.

Gehäuseoberflächen reinigen...

Wischen Sie Staub auf den Oberflächen mit einem trockenen, weichen Tuch ab. Entfernen Sie Fettflecken und hartnäckigen Schmutz mit einem weichen, fusselfreien und gut ausgewringenen Tuch mit einer Lösung aus Wasser und wenigen Tropfen eines milden Reinigungsmittels wie z.B. Spülmittel.

Verwenden Sie zum Reinigen des TV-Geräts niemals Alkohol oder andere Lösungsmittel!

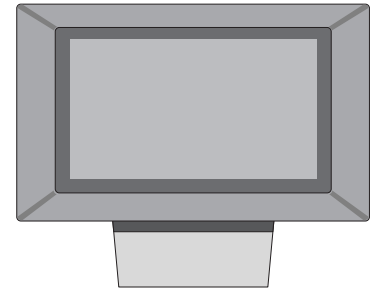

Kontrastfilterscheibe...

Zur Reinigung des Bildschirms verwenden Sie ein mildes Fensterreinigungsmittel. Um die optimale Bildqualität zu gewährleisten, achten Sie darauf, dass keine Streifen oder Spuren des Reinigungsmittels auf dem Bildschirm bleiben.

Um die Lautsprecherabdeckung bei der Reinigung des Bildschirms nicht zu verschmutzen, empfehlen wir, diese vor der Bildschirmreinigung abzunehmen.

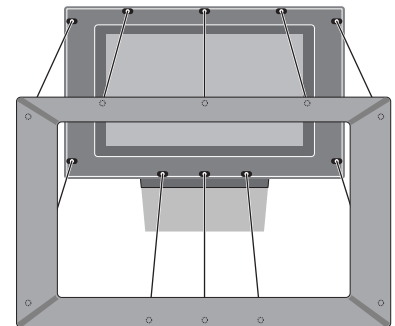

Lautsprecherabdeckung reinigen...

- > 25 Gramm Reinigungsmittel ohne optische Aufheller und Bleiche in 1 Liter handwarmem Wasser (40° C) lösen.
- > Reinigungslösung mit weichem Schwamm auf die Lautsprecherabdeckung auftragen.
- > Die Lautsprecherabdeckung muss vollkommen mit der Reinigungslösung getränkt sein.
- > Reinigungsmittel ca. eine halbe Stunde einwirken lassen und dann gründlich unter fließendem Wasser ausspülen.
- > Lautsprecherabdeckung auf einer flachen und ebenen Oberfläche trocknen lassen. Achten Sie darauf, dass die Front der Lautsprecherabdeckung beim Trocknen nach unten weist.

Lautsprecherabdeckung abnehmen: Fassen Sie die oberen Ecken der Abdeckung mit den Fingern und drücken Sie mit den Daumen nach innen auf den Bildschirm, bis sich die Lautsprecherabdeckung löst. Wiederholen Sie dies ggf. mit den unteren Ecken der Abdeckung.

Lautsprecherabdeckung anbringen: Fassen Sie die Ecken der Lautsprecherabdeckung mit den Fingern und schieben Sie ihn mit den Handballen nach innen, bis die Lautsprecherabdeckung einrastet. Prüfen Sie alle Berührungspunkte, um einen sicheren Sitz der Abdeckung zu gewährleisten.

HINWEIS! Wenn die Frontscheibe des Bildschirms bricht, splittert oder anderweitig beschädigt wird, muss sie sofort ersetzt werden, da sie ansonsten Verletzungen verursachen kann. Eine Ersatz-Frontscheibe können Sie über Ihren Bang & Olufsen Händler bestellen.

Beo4 reinigen

Wischen Sie die Beo4-Fernbedienung mit einem weichen, fusselfreien und gründlich ausgewrungenen Tuch ab.

Batterien wechseln...

Wenn die Beo4 'BATTERY' anzeigt, müssen die Batterien in der Fernbedienung ausgetauscht werden.

Die Beo4 benötigt drei Batterien. Verwenden Sie bitte nur 1,5-V-Alkaline-Batterien (AAA). Wechseln Sie die Batterien wie auf dieser Seite gezeigt und halten Sie die Batterien mit den Fingern fest, bis Sie den Batteriefachdeckel wieder aufgesetzt haben.

Nach dem Batteriewechsel müssen Sie ca. 10 Sekunden warten, bis auf der Anzeige 'TV' erscheint. Die Beo4 ist nun wieder betriebsbereit.

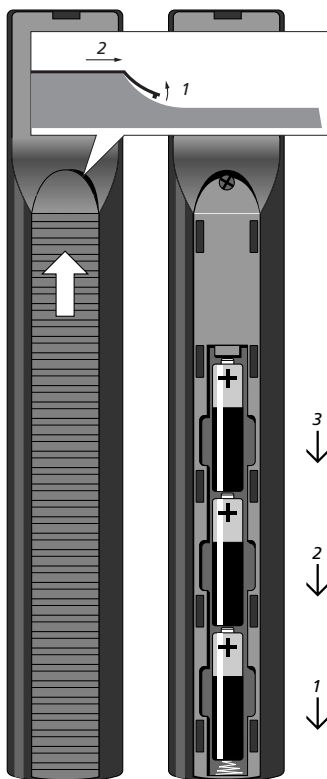

Direktanschlussfeld

Das Direktanschlussfeld des TV-Geräts befindet sich links unter dem Bildschirm.

Hier können Sie Kopfhörer anschließen und ein TV-Programm anhören oder einen Camcorder anschließen und Ihre eigenen Filme mit dem Gerät ansehen. Wenn Sie z.B. einen BeoCord V 8000-Videorecorder angeschlossen haben, können Sie Camcorderaufnahmen auf Videocassetten aufnehmen.

Übersicht über die Anschlüsse

S-VHS

Nur zum Anschluss von S-VHS- bzw. Hi-8-Camcordern.

VIDEO – R – L

Zum Anschluss einer Videokamera:

L – R: Für Audioanschluss (linker bzw. rechter Tonkanal).

VIDEO: Für das Videosignal.

PHONES

Sie können Stereokopfhörer an die mit PHONES bezeichnete Buchse anschließen. Sie können die Lautsprecher des TV-Geräts dann durch Drücken der Mitte der Beo4-Lautstärketasten ausschalten.



Camcorder-Aufnahmen auf dem TV-Gerät anschauen

Um Ihre Camcorder-Aufnahmen anzuschauen, schließen Sie den Camcorder an und schalten Sie das TV-Gerät ein. Wenn Sie dann Ihre Kamera auf Wiedergabe schalten, erkennt das TV-Gerät automatisch das Signal, und Sie können sich die Bilder des Camcorders auf dem Bildschirm ansehen.

Schließen Sie Ihren Camcorder an und schalten Sie ihn auf Wiedergabe...

Drücken, um das TV-Gerät einzuschalten – das Camcordersignal wird automatisch angezeigt

TV

Wenn das Camcordersignal unterbrochen wird...

Wiederholt drücken, um CAMCORD* auf der Beo4 anzuzeigen, und GO drücken

LIST

CAMCORD

GO

**Um CAMCORD auf der Beo4 anzeigen zu können, muss diese Option zur Funktionsliste der Beo4 hinzugefügt werden. Weitere Informationen finden Sie unter 'Beo4 individuell einstellen' auf der CD-ROM.*

Camcorder-Aufnahmen kopieren

Wenn Sie z.B. einen BeoCord V 8000-Videorecorder angeschlossen haben und Ihren Camcorder an das Direktanschlussfeld anschließen, können Sie Ihre Camcorderaufnahmen direkt auf eine Videocassette kopieren. Beim Kopiervorgang können Sie ein TV-Programm anschauen oder das TV-Gerät in den Standbymodus schalten.

Schließen Sie Ihren Camcorder an und schalten Sie ihn auf Wiedergabe...

Zur Vorbereitung des BeoCord V 8000 auf die Aufnahme drücken

RECORD

Nochmals zum Start der Aufnahme drücken

RECORD

V TAPE und dann STOP drücken, um die Aufnahme zu unterbrechen

**V TAPE
STOP**

Zum Fortsetzen einer unterbrochenen Aufnahme drücken oder...

RECORD

...nochmals drücken, um die Aufnahme ganz zu beenden

STOP

Abstimmung

Abgestimmte Programme löschen, 31
 Abgestimmte TV-Programme benennen, 30
 Abgestimmte TV-Programme justieren, 28
 Abgestimmte TV-Programme verschieben, 29
 Einträge im 'Add program'-Menü, *CD-ROM S. 20*
 Einträge im 'Auto tuning'-Menü, *CD-ROM S. 20*
 Einträge im ersten 'TV manual tuning'-Menü, *CD-ROM S. 21*
 Einträge im zweiten 'TV manual tuning'-Menü, *CD-ROM S. 21*
 Neue TV-Programme hinzufügen, 27
 TV-Programme suchen, 26

Anschlussfelder

AV- und Antennenbuchsen-Feld, 45
 Die Anschlussfelder, 41
 Direktanschlussfeld, 48
 Lautsprecher- und Digitaleingangsbuchsen, 44
 Zusätzliche Geräte anschließen, 43

Anschlüsse

Anschlussfelder, 41 und 48
 Antennen- und Netzanschluss, 42
 Audiosystem – an BeoVision 3 anschließen, 43, *CD-ROM S. 10*
 BeoVision 3 anschließen, 42
 Decoder – AV- oder RF-Decoder, 45, *CD-ROM S. 9*
 Decoder – zwei Decoder, *CD-ROM S. 9*
 Direktanschlussfeld, 48
 Einträge im 'Connections'-Menü, *CD-ROM S. 24*
 Kopfhörer, 48
 Lautsprecher anschließen, *CD-ROM S. 4*
 Linkraum-Anschlüsse, *CD-ROM S. 14*
 Set-top Box – Alternativer Set-top Box-Anschluss, *CD-ROM S. 8*
 Set-top Box – AV-Anschluss, *CD-ROM S. 7*
 Set-top Box – IR-Sender, *CD-ROM S. 7*
 Zusätzliche Videogeräte, 43
 – Audio-Master, AV 2-Expander, Set-top Box, Decoder, Videorecorder, DVD-Player, Spielkonsole, Camcorder usw.
 Zusätzliche Videogeräte registrieren und benutzen, 32

Anzeigen und Menüs

Angezeigte Informationen und Menüs, 5
 Bildschirmmenüs, 5
 Bildschirmmenüs – Index, *CD-ROM S. 18*

Beo4-Fernbedienung

Auf weitere Funktionen mit Beo4 zugreifen, 33
 Beo4-Batterien wechseln, 47
 Beo4 benutzen, 4–5
 Beo4 konfigurieren, *CD-ROM S. 16–17*
 Eine 'Taste' aus der Beo4-Liste entfernen, *CD-ROM S. 17*
 Eine 'Taste' zur Beo4-Liste hinzufügen, *CD-ROM S. 16*
 Einführung in Beo4, 4
 'Zusätzliche Tasten verschieben', *CD-ROM S. 17*

BeoLink

BeoLink-Anschlüsse, *CD-ROM S. 14*
 BeoVision 3 in einem Linkraum benutzen, *CD-ROM S. 14*
 Link-Buchse, 45, *CD-ROM S. 12*
 Link-Frequenz, *CD-ROM S. 13*
 Linkraum-Betrieb, *CD-ROM S. 15*
 System Modulator, *CD-ROM S. 13*

Bild

Einträge im 'Picture'-Menü, *CD-ROM S. 22*
 Helligkeit, Farbe und Kontrast einstellen, 36
 Volle Bildschirmdarstellung nutzen, 11
 Zwei Videoquellen gleichzeitig ansehen, 14

Camcorder

Camcorder anschließen, 48
 Camcorder-Aufnahmen anschauen, 49
 Camcorder-Aufnahmen auf Videocassette kopieren, 49

CD-ROM

So benutzen Sie diese CD-ROM, 2

Decoder

AV- oder RF-Decoder anschließen, *CD-ROM S. 9*
 Die Anschlussfelder, 41
 Zwei Decoder anschließen, *CD-ROM S. 9*

Format

Ein Bildformat wählen, 11

Geräteposition

Bildschirmposition einstellen, 9
 Einträge im 'Stand'-Menü, *CD-ROM S. 24*
 Gerätepositionen programmieren, 35

Heimkino

Lautsprecher für Kinoklang wählen, 10
 Volle Bildschirmdarstellung nutzen, 11

Klang

Einträge im 'Sound Adjustment'-Menü, *CD-ROM S. 22*
 Lautsprecher für Kinoklang wählen, 10
 Lautsprecherkombination wählen, 10
 Lautstärke, Bässe, Höhen und Balance einstellen, 37
 Lautstärke einstellen bzw. Ton stumm schalten, 9
 Lautstärke kalibrieren, *CD-ROM S. 6*
 Namen des aktiven Soundsystems ansehen, 38
 Ton stumm schalten, 9
 Tonwiedergabe bzw. Sprache ändern, 9

Kontakt

Kontakt mit Bang & Olufsen, 52

Kopfhörer

Am Direktanschlussfeld anschließen, 48

Lautsprecher

- Einträge im 'Speaker distance'-Menü, *CD-ROM S. 23*
- Einträge im 'Speaker level'-Menü, *CD-ROM S. 23*
- Einträge im 'Speaker type'-Menü, *CD-ROM S. 23*
- Externe Lautsprecher aufstellen, *CD-ROM S. 3*
- Lautsprecherabstand einstellen, *CD-ROM S. 5*
- Lautsprecher anschließen, *CD-ROM S. 4*
- Lautsprecher für Kinoklang wählen, *10*
- Lautstärke kalibrieren, *CD-ROM S. 6*

Master Link

- Audiosystem anschließen, *CD-ROM S. 10*
- Audiosystem mit Ihrem TV-Gerät, *CD-ROM S. 10–11*
- Integriertes Audio-/Videosystem benutzen, *CD-ROM S. 11*
- Optionseinstellung, *CD-ROM S. 10*

Pflege

- Beo4-Batterien wechseln, *47*
- TV-Gerät pflegen, *46*
- TV-Gerät transportieren, *40*

PIN-Code

- PIN-Code ändern oder löschen, *20*
- PIN-Code-System aktivieren, *20*
- PIN-Code-System benutzen, *21*
- Wenn Sie Ihren PIN-Code vergessen haben, *21*

Platzierung

- Externe Lautsprecher aufstellen, *CD-ROM S. 3*
- TV-Gerät aufstellen, *40*

Set-top Box

- Alternativer Set-top Box-Anschluss, *CD-ROM S. 8*
- Set-top Box – AV-Anschluss, *CD-ROM S. 7*
- Set-top Box-Betrieb, *22*
- Set-top Box-Controller-Menü, *23*
- Set-top Box – IR-Sender, *CD-ROM S. 7*

Sprache

- Tonwiedergabe bzw. Sprache ändern, *9*

Surroundsound

- Lautsprecher für Kinoklang wählen, *10*
- Lautsprecherkonfiguration – Surroundsound, *CD-ROM S. 3–6*
- Lautsprecher- und Digitaleingangsbuchsen, *44*

Timer

- Eingebaute Uhr einstellen, *34*
- Einträge im 'Set Timer'-Menü, *CD-ROM S. 19*
- Ihr TV-Gerät automatisch ein- bzw. ausschalten, *18*
- Timer-Einstellungen ansehen, bearbeiten bzw. löschen, *19*
- Timer-Wiedergabe einschalten, *19*

TV-Programme

- Abgestimmte Programme löschen, *31*
- Abgestimmte TV-Programme benennen, *30*
- Abgestimmte TV-Programme justieren, *28*
- Abgestimmte TV-Programme verschieben, *29*
- Eine TV-Liste anzeigen, *8*
- Einträge im 'Edit TV list'-Menü, *CD-ROM S. 20*
- Neue TV-Programme hinzufügen, *27*
- TV-Programme suchen, *26*
- TV-Programm wählen, *8*

Uhr

- Eingebaute Uhr einstellen, *34*
- Einträge im 'Clock'-Menü, *CD-ROM S. 24*

Untertitel

- Untertitel aus Videotext, *13*

Videotext

- Aktualisierte Videotextseiten, *16*
- Bevorzugte Videotextseiten speichern – Speicherseiten, *12*
- Grundlegende Videotextfunktionen, *12*
- Mit Fastext direkt zu einer Seite gehen, *17*
- Untertitel aus Videotext anzeigen, *13*
- Videotext – vergrößerte Schrift, überlagert, anzeigen, *16*

Zu Ihrer Information...

Ihren Ansprüchen als Anwender wird während des Konstruktions- und Entwicklungsprozesses eines Produkts von Bang & Olufsen besondere Beachtung geschenkt. Wir unternehmen alles, um die Bedienung unserer Produkte leicht und komfortabel zu gestalten.

Wir hoffen daher, dass Sie sich die Zeit nehmen können, uns Ihre Erfahrungen mit Ihrem Bang & Olufsen Produkt mitzuteilen. Alles, was Sie als wichtig erachten – in positiver wie negativer Hinsicht – kann uns bei der weiteren Verbesserung unserer Produkte helfen.

Vielen Dank!

Adresse: Bang & Olufsen a/s
Customer Service
Dept. 7205
Peter Bangsvej 15
DK-7600 Struer

Fax: Bang & Olufsen
Customer Service
+45 97 85 39 11 (Fax)

E-Mail: beoinfo1@bang-olufsen.dk

Besuchen Sie unsere Website...
www.bang-olufsen.com

Technische Spezifikationen, Merkmale und deren Benutzung können ohne Vorankündigung geändert werden.

Hergestellt unter Lizenz der Dolby Laboratories.
"Dolby" und das doppelte D-Symbol sind
Warenzeichen der Dolby Laboratories.
Vertrauliche, nicht veröffentlichte Erzeugnisse.
Copyright 1992–1997. Alle Rechte vorbehalten.



*Dieses Produkt erfüllt die Vorschriften der EU-
Richtlinien 89/336 und 73/23.*

DTS und DTS Digital Surround sind eingetragene
Warenzeichen der Digital Theater Systems, Inc.

